

# *outils* **aurora**<sup>MD</sup>

**Aspirateur 8-12 gallon humide et sec  
JC525, JC526, JC527**

## **Manuel d'utilisation**



**IMPORTANT: LIRE CE MANUEL AVANT L'UTILISATION!**

# TABLE DES MATIÈRES

SECTION	PAGE
INFORMATION SUR LA SÉCURITÉ .....	1
INSTRUCTIONS DE MIS À TERRE .....	1
INTRODUCTION .....	2
LISTE DE CONTENU DU CARTON .....	2
DÉBALLAGE ET INSTALLATION .....	3
ASSEMBLAGE DU PORTEUR À ROULETTES/ACCESSOIRES .....	3
ASSEMBLAGE DES FILTRES .....	3
ASSEMBLAGE DE LA TÊTE D'ALIMENTATION .....	4
OPÉRATION .....	4
ASPIRER DES LIQUIDES .....	4
ASPIRER DES MATÉRIAUX SECS .....	4
INDICATEUR DE PERFORMANCE DU FILTRE .....	4
VIDER LES DÉCHETS LIQUIDES DE LA CITERNE .....	4, 5
FONCTIONNEMENT DU SOUFFLEUR .....	5
ACCESSOIRES .....	5
ENTRETIEN .....	6
FILTRE .....	6
NETTOYAGE DU FILTRE .....	6
ENLÈVEMENT DU FILTRE .....	6
NETTOYER UN FILTRE HUMIDE .....	6
NETTOYER UN FILTRE SEC .....	6
NETTOYER ET DESINFECTER L'ASPIRATEUR HUMIDE/SEC .....	6
ENTREPOSAGE .....	6
DÉPANNAGE .....	7
VUE ECLATÉE - UNITÉ PRINCIPALE .....	8
LISTE DES PIÈCES - UNITÉ PRINCIPALE .....	9
GARANTIE .....	10

<b>SPÉCIFICATION</b>	
MODÈLE	JC525, JC526, JC527
CAPACITÉ DU CONTENANT	8 GAL /10 GAL/12 GAL
ALIMENTATION	5,5/6,0 CV de pointe
TENSION	120 V
FRÉQUENCE	60 Hz
COURANT	7A
CERTIFICATATION	CSA

# INFORMATION DE SECURITÉ & INSTRUCTIONS DE MIS À TERRE

En cas d'utilisation d'un appareil électrique, les précautions de base doivent être toujours suivies, y compris les suivantes:

## ATTENTION!

Lisez attentivement toutes les règles avant l'utilisation. Gardez pour la consultation ultérieure.

## DANGER!

Ne jamais opérer cet appareil lorsque des matériaux inflammables ou des vapeurs sont présents car les appareils électriques produisent des arcs ou des étincelles qui peuvent causer une incendie ou une explosion. JAMAIS OPEREZ INATTENDU! Pour réduire le risque de choc électrique, utilisez à l'intérieur seulement.

## MISE EN GARDE!

**Pour réduire le risque d'incendie, de choc électrique, ou de blessures:**

1. Débranchez toujours la prise de la douille murale avant d'enlever le couvercle du citerne.
2. N'exposer pas à la pluie, entreposez à l'intérieur.
3. Ne laisser pas l'appareil branché. Débranchez de la douille en cas de non utilisation et avant l'entretien. Branchez correctement à une douille de mise à terre seulement. Voir l'Instruction de mise à terre.
4. Ne pas utiliser comme un jouet. La surveillance est nécessaire en cas d'utilisation par, ou près, des enfants.
5. N'utilisez pas avec le cordon ou la prise endommagée. Si l'appareil ne fonctionne pas comme il le devrait, est tombé ou endommagé, laissez dehors ou submergé d'eau, retournez chez AURORA.
6. Ne pas : tirer par le cordon, utiliser le cordon comme une poignée, fermer une porte sur le cordon ou tirer le cordon autour des bords pointus ou des coins. Ne laisser pas l'appareil fonctionner sur le cordon. Gardez le cordon loin des surfaces chauffées.
7. Ne pas débrancher ou tirer sur le cordon. Pour débrancher, tenez la prise; et non le cordon.
8. Ne touchez pas à la prise ou l'appareil avec les mains mouillées.
9. Ne pas mettre aucun objet dans les ouvertures. N'utilisez pas avec aucunes ouvertures bloquées ; gardez loin de la poussière, tissu, cheveux et toute objet qui pourrait réduire l'écoulement d'air.
10. Gardez les cheveux, le vêtement desserrés, les doigts et toutes parties du corps loin des ouvertures et des pièces mobiles.
11. Ne jamais ramassez aucun objet qui brûle ou qui est en fumée, tel que les cigarettes, les allumettes ou les cendres.
12. Ne pas utiliser sans le sac de poussière et/ou les filtres installés.
13. Éteignez tous les contrôles avant le débranchement.
14. Utilisez des précautions en cas de nettoyage sur des escaliers.
15. Ne pas utiliser pour ramasser des liquides inflammables ou des combustibles tel que l'essence ou dans les endroits où ils pourraient y être présents.
16. Ne pas utiliser pour les produits nettoyants, des liquides inflammables tel que la peinture, d'huile, des laques, etc.

**17.** Ne pas aspirer des matériaux toxiques, carcinogéniques, combustibles ou autres matériaux dangereux tel que l'amiante, l'arsenic, le baryum, le béryllium, le plomb, ou les pesticides.

**18.** Ne pas aspirer de suie, du ciment, du plâtre, ou de la poussière murale sans le filtre ou le sac de poussière en place. Ceux-ci sont des particules très fines qui pourraient affecter la performance du moteur ou être envoyés dans l'air. Des sacs de poussière complémentaires sont disponibles.

**20.** Ne pas laisser le cordon sur le sol une fois que vous avez fini l'utilisation.

**21.** Utilisez des précautions en cas de vider les citernes fortement chargées.

**22.** Pour éviter la combustion spontanée, videz la citerne après chaque utilisation.

**23.** L'opération d'un aspirateur peut causer le soufflement d'objets étrangers dans les yeux, ce qui peut causer l'endommagement des yeux.

**24. RESTEZ ALERTE.** Soyez attentif à ce que vous faite. N'utilisez pas le l'aspirateur lorsque vous êtes fatigué, distrait, ou sous l'influence de drogues, d'alcool ou de médicament causant la diminution du contrôle.

**NOTE :** Employez seulement comme décrit dans ce manuel. Utilisez seulement les accessoires recommandés du fabricant.

## SAUVEGARDER CES INSTRUCTIONS INSTRUCTIONS DE MIS À TERRE

Cet appareil doit être mis à terre. S'il fonctionne mal, ou est en panne, la mise à terre fournit un chemin de résistance de fuite pour le courant électrique pour réduire le risque de choc électrique. Cet appareil est équipé d'un cordon ayant un conducteur d'équipement de mis à terre et la prise de mise à terre. La prise doit être insérée dans une douille adéquate qui est installée correctement et mise à terre en conformité avec tous les codes locaux et les ordonnances.

LA CONNETION INADÉQUATE DE CONDUCTEUR D'ÉQUIPEMENT DE MIS A TERRE PEUT CAUSER UN RISQUE DE CHOC ÉLECTRIQUE. VERIFIEZ AVEC UN ELECTRICIEN QUALIFIÉ OU UNE PERSONNE DE SERVICE SI VOUS AVEZ DES DOUTES TEL QUE SI LA DOUILLE EST CORRECTMENT MISE A TERRE. NE MODIFIEZ PAS LA PRISE FOURNIE AVEC L'APPAREIL. S'IL NE VA PAS CORRESPONDRE A LA DOUILLE, FAITES INSTALLER UNE DOUILLE PAR UN ELECTRICIEN QUALIFIÉ.

**25.** Cet appareil est pour l'utilisation sur un circuit nominal de 12. La prise de mise à terre ressemble à la douille illustrée dans l'image (a). La douille de mise à terre ressemble à la douille illustrée dans l'image (b) Vous devez brancher la prise de mise à terre dans la douille de mise à terre. 26. Évitez d'employer des rallonges électriques. Si cela ne peut pas être évité, la rallonge devrait être une taille minimum de fil de 18 A.W.G. et n'être pas plus longue que 50 pieds. Employez seulement une rallonge à 3 fils de prolongation.

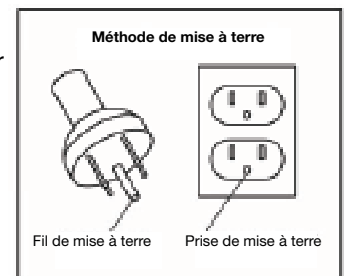

## INTRODUCTION

Cet aspirateur humide/sec est prévu à l'utilisation du ménage d'ateliers. Il peut être utilisé pour aspirer des matériaux liquides ou secs, et peut être utilisé comme un souffleur. Lire ce manuel d'opération pour vous familiariser avec les caractéristiques du produit et pour comprendre l'usage spécifique de votre aspirateur.

## DÉBALLAGE ET VÉRIFICATION DU CONTENU

Vider les contenus de l'emballage. Vérifiez chaque article avec la liste des contenus à l'intérieure de l'emballage. Si des pièces sont endommagées ou perdues, téléphoner 1-866-457-1161, ou envoyer un courriel à l'adresse: [info@aurora-tools.com](mailto:info@aurora-tools.com).

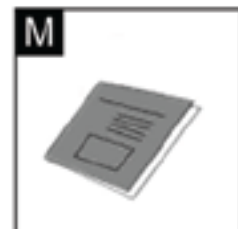
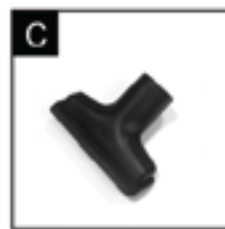

Item	No	Description	Qté	Item	No.	Description	Qté
A	N/A	Assemblage de l'aspirateur	1	G	JC539	Cadre de roulettes	2
B	JC536	Tuyau flexible	1	H	JC540	Roulettes	4
C	JC535	Brosse d'utilité	1	J	JC531	Filtre de cartouche	1
D	JC537	Brosse de sol	1	K	JC532	Sac filtrant jetable	1
E	JC538	Bec de crevasse	1	L	N/A	Porteur d'accessoires	1
F	JC534	Tuyau d'extension	2	M	N/A	Manuel d'utilisation	1

## DÉBALLAGE ET INSTALLATION

1. Installez le loquet du couvercle dans un mouvement vers l'extérieur, enlevez le couvercle de citerne et certains accessoires qui pourraient être expédiés dans la citerne.
2. Attachez le porteur à outils en suivant les instructions et les illustrations dans ce manuel.
3. Avant de remplacer le couvercle de citerne, référez-vous à l'Installation du filtre ou à l'Opération de ramassement humide dans ce manuel pour vous assurer d'avoir les filtres correctement installés pour votre opération de nettoyage.
4. Remplacez le couvercle de citerne, et mettez de la pression avec votre pousse sur chaque loquet jusqu'à ce

qu'il clique bien en place. Assurez-vous que tous les loquets du couvercle sont cliqués en place.

5. Insérez la fin de tuyau flexible dans l'anse de la citerne.
6. Attachez le tuyau d'extension à la fin de du tuyau d'accessoires. Tournez légèrement pour serrer la connexion.
7. Attachez l'un des accessoires de nettoyages dépendant de vos exigences) sur le tuyau d'extension. Tournez légèrement pour serrer la connexion.
8. Branchez le cordon dans la douille murale. Votre aspirateur est prêt pour l'utilisation

## ASSEMBLAGE PORTEUR À ROULETTES / ACCESSOIRES

### Non standard avec tous les modèles

1. Inversez la citerne à poussière, insérez la roulette (pièce H) dans le pied en mettant la tige de roulette dans les trous fournis. Appliquez avec pression en tournant jusqu'à ce que les roulettes soient en place. (Image 1) La roulette pivotera facilement lorsque la position sera correcte. Tourner la cuve à poussière en position verticale.
2. Mettez le porteur d'accessoires, avec la surface courbée contre la citerne, sur la cadre des roulettes. (Image 2)
3. Avec un long tournevis, installer les vis (pièce L) dans les trous correspondants des deux côtés de l'accessoire titulaire. Tournez les vis jusqu'elles soient serrées. Ne serrez pas trop car cela peut déformer le cadre.

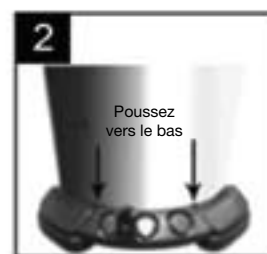

## ASSEMBLAGE DES FILTRES

### ASSEMBLAGE DU FILTRE DE CARTOUCHE

1. Avec le couvercle de citerne dans une position à l'envers, glissez le filtre (pièce J) vers le bas sur le cage du couvercle. Poussez jusqu'à ce que le filtre soit sellé contre le couvercle. (Image 3)
  2. Tenez le couvercle de la citerne avec une main, mettez en marche la poignée sur le porte-filtre en tournant dans le sens des aiguilles d'une montre, verrouillez le filtre en place. (Image 4)
- IMPORTANT:** Ne serrez pas trop car ceci peut déformer ou craquer la cage du filtre, ou le filtre.
3. Pour retirer le filtre pour le nettoyage, tenez le couvercle du réservoir et tournez le filtre dans le sens inverse des aiguilles d'une montre et enlever.
  4. Faites glisser le filtre sur le couvercle de la cage.



### ASSEMBLAGE DU SAC DE FILTRE JETABLE

5. Glisser le guide d'attachement du sac du filtre (pièce K) et tournez-le dans le sens inverse des aiguilles d'une montre et verrouiller le sac en place.
6. Pour enlever le sac jetable du filtre, tournez le sac dans le sens des aiguilles d'une montre et faites-le glisser hors du guide. (Image 7)



## ASSEMBLAGE DE LA TÊTE ET DES ACCESSOIRES

1. Installez le montage de tête d'alimentation dans le montage de la citerne comme affiché. (Image 8).
2. Tournez les loquets et appuyez jusqu'à ce que vous les entendez cliquer sur les flasques de la citerne. (Image 9)

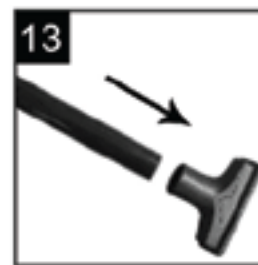
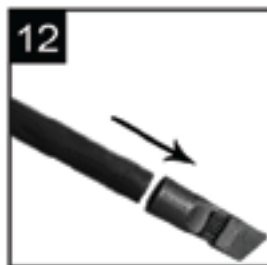
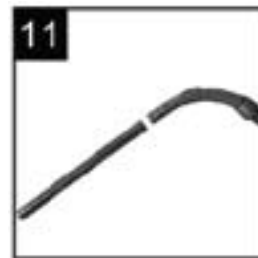

### ASSEMBLAGE DES ACCESSOIRES

3. Insérez le bout de tuyau flexible (pièce B) dans l'insertion de la citerne. (Image 10)
4. Attachez le tuyau d'extensions (pièce F) au bout des accessoires du tuyau. (Image 11)
5. Attachez l'un des accessoires de nettoyage (dépendant de vos exigences) sur la tuyau d'extension. (Images 12 et 13)

## FONCTIONNEMENT

### ATTENTION!

**LE FILTRE DOIT TOUJOURS ÊTRE CORRECTEMENT EN PLACE AFIN DE RÉDUIRE LE RISQUE DE FUITES ET DE DOMMAGES POSSIBLES À L'ASPIRATEUR.**

### ASPIRER DES LIQUIDES

1. En cas d'aspiration de petites quantités de liquide le filtre (pièce J) peut être laissé en place.
2. En cas d'aspiration de grandes quantités de liquide, nous recommandons que le filtre (pièce J) soit enlevé. Si le filtre n'est pas enlevé, il deviendra saturé et un brouillard pourrait apparaître de l'échappement.
3. Quand le liquide dans la citerne atteint un niveau prédéterminé, le mécanisme du flotteur s'élèvera automatiquement pour couper l'influx d'air. Lorsque cela ce produit, le moteur développera un bruit plus haut que la normal et la succion sera réduite. Veuillez éteindre l'aspirateur, débranchez le cordon d'alimentation, et videz la citerne.
4. Après avoir utiliser l'aspirateur pour ramasser des liquides, le filtre (pièce J) doit être séché pour réduire le risque de moisissure et de dommages.

### ASPIRER DES MATERIAUX SECS

**AVERTISSEMENT! TOUJOURS DÉBRANCHEZ LA PRISE DU MUR AVANT D'ENLEVER LA TÊTE D'ALLIMENTATION**

1. Pour ramasser la poussière murale et des matériaux secs, le sac du filtre en papier (pièce K) peut être utilisé pour le filtrage.

2. Pour ramasser la poussière murale et des matériaux secs, le filtre (pièce J) peut être utilisé pour le filtrage.

3. Le sac du filtre en papier (pièce K) et le filtre (pièce J) peuvent être utilisés pour un meilleur filtrage. Lorsque vous utilisez votre aspirateur pour ramasser de la poussière très fine, il sera nécessaire de vider la citerne et de nettoyer le filtre à des intervalles plus fréquents pour maintenir la meilleure performance d'aspiration.

**REMARQUE:** Si vous utilisez votre aspirateur pour ramasser de la poussière lorsque le filtre est humide, le filtre s'obstruera rapidement et sera très difficile à nettoyer.

4. Si votre filtre (pièce J) est humide, mais vous avez besoin d'utiliser le filtre pour aspirer es matériaux secs, vous pouvez sécher rapidement le filtre en faisant fonctionner l'aspirateur sans le tuyau attaché pour environ 10 minutes. L'air propre passera par l'aspirateur et aidera à sécher le filtre.

### INDICATEUR DE PERFORMANCE DU FILTRE

1. Quand l'indicateur est sombre il indique que votre filtre est propre et prêt à utiliser. 2. Quand l'indicateur est allumé, il montre que votre filtre est sale et a besoins d'être nettoyé, remplacé ou l'aspirateur s'obstrue et qu'il a besoin d'être nettoyé.

**ENLEVER LES DÉCHETS DE LA CITERNE POUR RÉDUIRE LE RISQUE DE BLESSURES EN RAISON DU DÉMARRAGE ACCIDENTEL, DÉBRANCHEZ LE CORDON D'ALIMENTATION AVANT DE VIDER LA CITERNE.**

## MISE EN GARDE

1. L'aspirateur peut être vidé de déchets liquides en enlevant le couvercle de drainage de la citerne. Pour vider, éteignez l'appareil et enlevez la prise du récepteur mural. Enlevez le couvercle de drainage et déposez le contenu des déchets liquides dans un drain adéquat. Après que la citerne soit vide, remettez le couvercle de drainage à sa position originale. (Image 14)
2. Une autre option est d'enlever l'assemblage de la tête d'alimentation.
3. Posez l'assemblage de la tête d'alimentation de côté dans un endroit propre pour vider la citerne.
4. Versez les contenus de la citerne dans un bac adéquat de traitement des déchets.



POUR RÉDUIRE LE RISQUE DE BLESSURES AU DOS OU DE CHUTES, NE SOULEVEZ JAMAIS UN ASPIRATEUR LOURD AVEC DU LIQUIDE OU DES DÉBRIS. ENLEVEZ ASSEZ DU CONTENUS POUR RENDRE L'ASPIRATEUR ASSEZ LÉGER À SOULEVER CONFORTABLEMENT.

## MISE EN GARDE

### FONCTIONNEMENT DU SOUFFLEUR

TOUJOURS PORTEZ DES LUNETTES DE SÉCURITÉ CONFORMANT A LA NORME CSA Z94. 3 AVANT D'UTILISER COMME UN SOUFFLEUR. POUR REDUIRE LE RISQUE DE BLESSURES AUX PASSANTS, GARDEZ-LES LOIN DES DÉBRIS SOUFFLÉS

### ATTENTION

PORTEZ UN MASQUE À POUSSIÈRE SI LE SOUFFLE CRÉ DE LA POUSSIÈRE QUI POURRAIT ÊTRE INHALÉE.

### ATTENTION

POUR RÉDUIRE LE RISQUE DE DOMMAGES AUDITIFS, PORTEZ DES PROTECTEURS D'OREILLES EN CAS D'UTILISATION DE L'ASPIRATEUR/SOUFFLEUR POUR LES HEURES PROLONGÉES OU LORS DE L'UTILISATION DANS UN ENDROIT BRUYANT

1. Cet aspirateur présente un port de soufflage. Il peut souffler de la sciure et d'autres débris. Suivez les étapes au dessous pour utiliser votre aspirateur comme un souffleur.
2. Localisez le port de soufflage de votre aspirateur (Image 15)
3. Insérez le bout de verrouillage du tuyau (pièce B) dans le port de soufflage de l'aspirateur. Le tuyau doit être bien inséré à sa place.
4. Pour enlever le tuyau de l'aspirateur, appuyez sur le bouton de relâchement dans l'assemblage de tuyau et tirez le tuyau hors du de l'aspirateur.
5. (Facultatif) Attachez la tuyau d'extension au bout opposé du tuyau, puis placez le jet sur le tuyau.
6. Mettez en marche l'aspirateur et vous êtes prêt à l'utiliser comme un souffleur.

## ACCESSOIRES

### MISE EN GARDE

ASSUREZ-VOUS QUE TOUT ASSEMBLAGE SOIT SELON LES INSTRUCTIONS.

### MISE EN GARDE

L'ASPIRATEUR EST EQUIPÉ DE TROIS BOUTS POUR LES DIFFÉRENTES APPLICATIONS. CHAQUE BOUT INDIVIDUEL PEUT SOIT ÊTRE INSÉRER DANS LE TUYEAU D'EXTENSION OU DIRECTEMENT SUR LE TUYAU FLEXIBLE.

1. Aspirateur plat (pièce E). Il est adéquat pour le nettoyage des coins qu'ils ne peuvent pas être atteint par les autres accessoires. De plus, il peut être utilisé comme l'outil de soufflement. (Images 16 et 17)
2. Brosse de sol hérissé (pièce D). Il est adéquat pour nettoyer les zones plus larges. (Image 18)
3. Outil d'angle large (pièce C). Il est adéquat pour nettoyer les poussières dans les tapis, sofas et matelas. (Image 19)

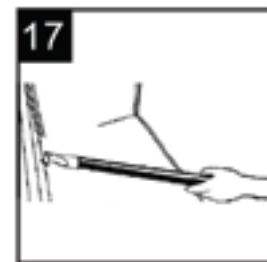
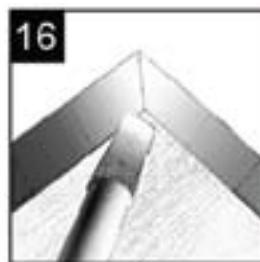

# ENTRETIEN

## FILTRE



### MISE EN GARDE

**POUR RÉDUIRE LE RISQUE DES BLESSURES À CAUSE DU DÉMARRAGE ACCIDENTEL, DEBRANCHEZ LE CORDON D'ALIMENTATION AVANT DE CHANGER OU NETTOYER LE FILTRE.**

**REMARQUE:** Le filtre de cartouche (pièce J) est fait de papier de qualité supérieure conçu pour arrêter de très petites particules de poussière. Le filtre peut être utilisé pour l'aspiration à sec ou des petites quantités de liquide. Manipulez le filtre soigneusement lorsque vous l'enlevez pour l'entretien ou l'installation. Des froissures dans les plis du filtre peuvent arriver dès l'installation, mais n'affecteront pas la performance du filtre.

**REMARQUE:** Le filtre (pièce K) peut être utilisé seulement pour l'aspiration à sec. Veuillez ne pas utiliser pour l'aspiration humide.

## NETTOYAGE DU FILTRE

**IMPORTANT:** Après le nettoyage, vérifiez le filtre pour des déchirures ou des petits trous. N'utilisez jamais un filtre avec des trous ou des déchirures. Même un très petit trou peut causer beaucoup de poussière qui sort de votre aspirateur. Remplacez-le immédiatement.

## ENLÈVEMENT DU FILTRE

Pour enlever le filtre pour le nettoyage ou le remplacement, dévissez le couvercle du filtre de la cage et enlevez le filtre.

**IMPORTANT :** Pour éviter des dommages au moteur et des blessures, réinstallez toujours le filtre (pièce J ou K) avant d'utiliser l'aspirateur pour l'opération à sec ou humide.

## NETTOYER UN FILTRE HUMIDE

**1.** Après l'enlèvement du filtre (pièce J), faites couler de l'eau d'un robinet. Faites attention que la pression du robinet n'est pas trop forte, ce qui pourrait endommager le filtre.

**2.** Référez-vous à la section « assemblage des filtres » de ce manuel. Laissez le filtre sécher avant de réinstaller, et d'entreposer l'aspirateur.

## NETTOYER UN FILTRE SEC

**1.** Pour de meilleurs résultats de nettoyage à cause de la poussière accumulée, nettoyez le filtre dans un espace ouvert. Le nettoyage doit être fait à l'extérieur.

**2.** Référez-vous à la section « assemblage des filtres » de ce manuel pour enlever le filtre (pièce J) et le sac du filtre en papier (pièce K).

**3.** Après l'enlèvement du sac du filtre en papier (pièce K) de l'aspirateur, versez les débris secs dans le sac de poussière de la poubelle.

**4.** Après l'enlèvement du filtre (pièce J) de l'aspirateur,

enlevez doucement les débris secs contre le mur intérieur de votre réservoir de poussière. Les débris du filtre desserrera et tombera.

**5.** Pour un nettoyage entier d'un filtre sec avec de la poussière fine (sans débris), faites couler de l'eau sur le filtre comme décrit sous la section « Nettoyer un filtre humide ».

## NETTOYER ET DÉSINFECTER L'ASPIRATEUR HUMIDE/SEC

Pour maintenir la meilleure apparence de votre aspirateur humide/sec, nettoyez l'extérieur avec un linge humide avec de l'eau chaude et un savon doux.

### POUR NETTOYER LA CITERNE:

**1.** Déchargez le débris.

**2.** Lavez le tambour complètement avec de l'eau chaude et un savon doux.

**3.** Éliminez avec un linge sec. Avant un entreposage prolongé, ou si nécessaire (par exemple : l'aspiration des déchets de l'eau) la citerne doit être désinfectée.

### POUR DÉSINFECTER LA CITERNE:

**1.** Versez 1 gallon d'eau et 1 cuillère à thé de javellisant de chlore dans la citerne.

**2.** Laissez la solution agir pendant 20 minutes, brassez soigneusement chaque deux minutes, assurez-vous de mouiller toutes les surfaces intérieures de la citerne.

**3.** Videz la citerne après 20 minutes. Rincez avec de l'eau jusqu'à ce que l'odeur du javellisant disparaît. Laissez la citerne sécher complètement avant de sceller la tête d'alimentation sur la citerne.

## ENTREPOSAGE

Avant de ranger votre aspirateur, la poussière du réservoir doit être vidée et nettoyée. Le cordon doit être enroulé autour de l'unité. Les accessoires doivent être conservés dans le même endroit que l'aspirateur afin d'être facilement disponibles. L'aspirateur doit être entreposé à l'intérieur.

## POUR ASSURER LA SÉCURITÉ ET LA FIABILITÉ DU PRODUIT, LES RÉPARATIONS ET AJUSTEMENT DOIVENT ÊTRE EXÉCUTÉS PAR LE CENTRE DE SERVICE AUTORISÉ, TOUJOURS EN UTILISANT LES PIÈCES DE REMPLACEMENTS D'AURORA

**1.** Le cordon peut être enveloppé autour des enveloppes de cordon fournies dans le couvercle de la citerne, en avant de l'appareil.

**2.** Les autres accessoires peuvent être rangés dans le porte-accessoire. (Images 21 et 23)





# DÉPANNAGE



## MISE EN GARDE

**POUR RÉDUIRE LE RISQUE DE BLESSURE DES PARTIES MOBILES ET/OU DE CHOCS ÉLECTRIQUES, ÉTEIGNEZ L'INTERRUPTEUR GÉNÉRAL ET DÉBRANCHEZ LE BOUCHON POLARISÉ DE LA PRISE ÉLECTRIQUE AVANT D'EXÉCUTER DES CONTRÔLES DE DÉPANNAGE.**

De problèmes mineurs peuvent souvent être réglés sans appeler le service à la clientèle Aurora.

PROBLÈME	CAUSE	SOLUTION
L'appareil ne fonctionne pas	Pas d'électricité	Assurez-vous que la prise électrique a du courant. (Un électricien qualifié pourrait être requis)
Perte d'aspiration de matériaux humides	Citerne pleine	Drainez et nettoyez la citerne (suivez les instructions à la page 6)
	Tuyau obstrué	Enlevez le tuyau et nettoyez les débris.
	Filtre obstrué	Nettoyez ou remplacez le filtre (Suivez les instructions à la page 6)
Perte d'aspiration de matériaux secs	Citerne pleine	Videz et nettoyez la citerne. (Suivez les instructions à la page 6)
	Tuyau obstrué	Enlevez le tuyau et nettoyez les débris
	Filtre obstrué	Nettoyez ou remplacez le filtre (Suivez des instructions à la page 6)

# VUE ECLATÉE-UNITÉ PRINCIPALE

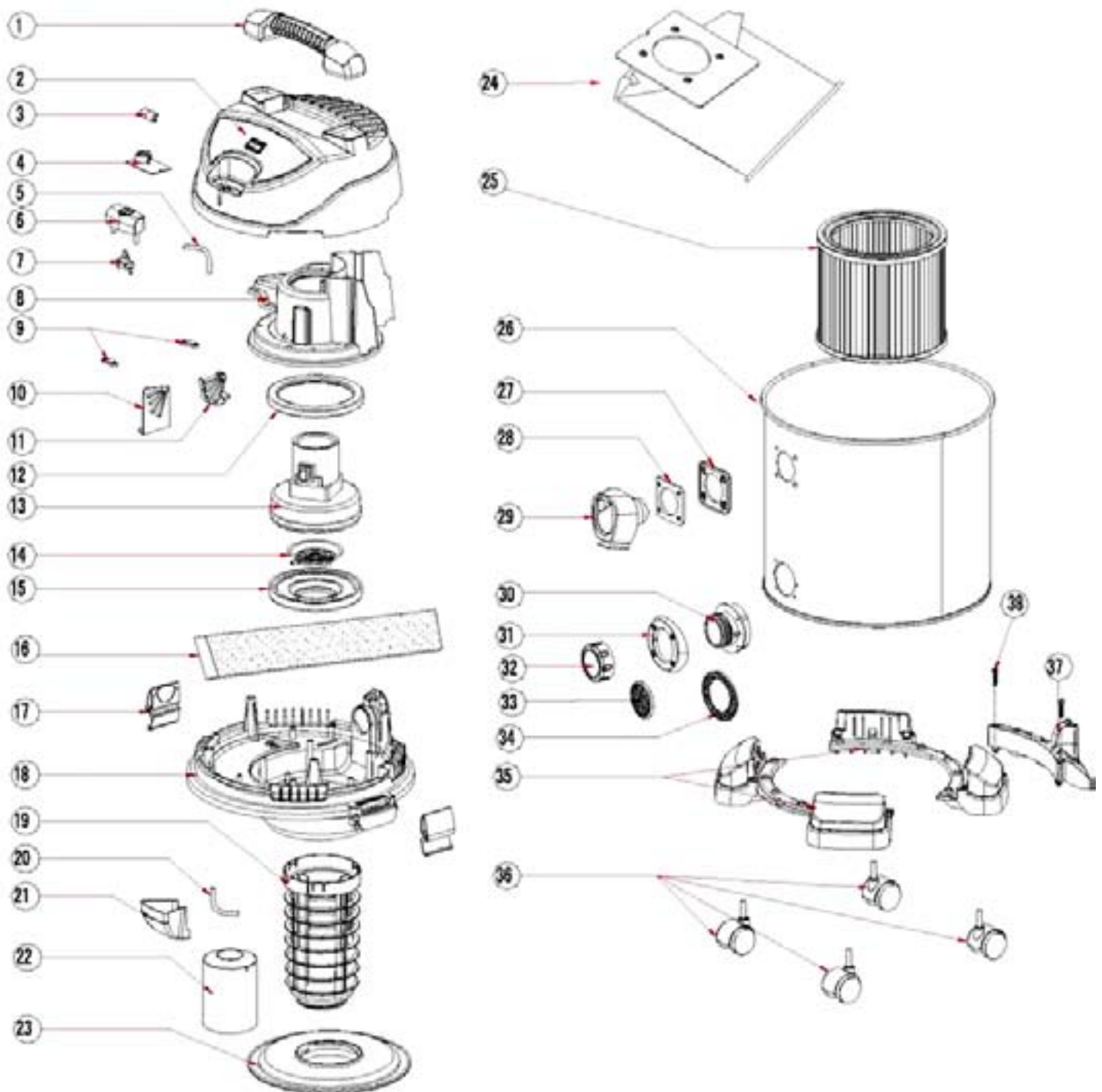

## LISTE DES PIÈCES-APPAREIL PRINCIPAL

ITEM	DESCRIPTION	QTY
1	Poignée	1
2	Montage du couvercle du haut	1
3	Couvercle de l'indicateur	1
4	Tableau de circuit d'alimentation	1
5	Tuyau d'air 1	1
6	Bouton interrupteur OFF/ON	1
7	Interrupteur On/Off	1
8	Baffle thermal	1
9	Support de l'interrupteur	1
10	Tableau du passage d'air	1
11	Valve de passage d'air	1
12	Anneau de support du moteur	1
13	Moteur	1
14	Grille d'admission	1
15	Anneau de sceau du moteur	1
16	Éponge absorbante du son	1
17	Couvercle	2
18	Base de moteur	1
19	Porteur du flotteur	1

ITEM	DESCRIPTION	QTY
20	Tuyau d'air 2	1
21	Couvercle du tuyau d'air	1
22	Flotteur	1
23	Couvercle du filtre de cartouche	1
24	Sachet du filtre jetable	1
25	Filtre de cartouche	1
26	Tambour	1
27	Tableau de fixation interne	1
28	Tableau de fixation externe	1
29	Porteur du tube d'admission	1
30	Tableau de fixation interne de drainage	1
31	Tableau de fixation externe de drainage	1
32	Couvercle de drainage	1
33	Vidangez le joint de chapeau	1
34	Drain de l'anneau du joint intérieur	1
35	Chariot des roulettes	2
36	Roulette	4
37	Porte accessoires	1
38	Vis	2

# GARANTIE

La garantie et la politique de retour énoncées et décrites ci-dessous se rapportent à tous les produits portant la marque de commerce Outils Aurora™. Cette garantie annule et remplace toute autre garantie du fabricant, écrite ou implicite. Notre seule responsabilité est limitée aux réparations ou au remplacement de tout produit qui a été prouvé défectueux ou de mauvaise qualité d'exécution et pour lequel une réclamation de garantie est, faites lors de la période d'application de la garantie. Aucune réclamation pour dommages de n'importe quelle sorte ne sera permise. Tous les produits sont vendus sur cette base. Les produits défectueux avec garantie seront réparés ou remplacés à notre seule discrétion sans frais par un nouveau produit ou un produit remis à neuf. Cette garantie s'applique seulement lorsque le produit est utilisé dans le seul but pour lequel il a été originalement conçu, sous des conditions d'opération normale. Cette garantie ne s'applique pas à des produits qui ont été abusés, mal utilisés, modifiés ou ont été réparés par quelqu'un d'autre que nous.

Le produit avec garantie qui est discontinué sera remplacé par un produit similaire et disponible ou nous émettrons un crédit approprié. La couverture spécifique de la garantie pour chaque produit est comme décrite ci-dessous. Les Outils Aurora™ ne sont vendus que sur une base en gros et par conséquent, les garanties s'appliquent seulement aux acheteurs pour la revente ou pour utilisation dans leur entreprise.

## **Garantie limitée de un an**

Cette garantie s'applique aux **outils pneumatiques, aux outils de mesure de précision, à l'équipement de lubrification, aux agrafeuses clouées, aux pistolets à coller, aux couteaux utilitaires, aux boîtes à outils, aux outils multiples, aux étaux pour établi et aux ventilateurs, et les aspirateurs de marque Outils Aurora™**. Nous réparerons ou remplacerons l'outil défectueux, à notre discrétion, s'il nous est retourné en dedans de un an (1) de la date de l'achat de la facture originale.

## **Politique de retour**

Veillez retourner l'outil au COMPLET, transport port payé, au distributeur où vous achetez le produit.

Si vous avez des questions, veuillez téléphoner à votre distributeur autorisé Outils Aurora™ (une preuve d'achat est requise).

Cette garantie est régie et interprétée en accord avec les lois du Québec et les lois du Canada applicables à cet effet.