

aurora

SDN119 - 16 GALLON WET / DRY VACUUM CLEANER

SDN119 - 16 GALONES ASPIRADORA PARA LÍQUIDOS Y SÓLIDOS
ASPIRATEUR POUR DÉCHETS SECS ET HUMIDES DE 16 GALLONS

OWNER'S MANUAL / MANUAL DEL USUARIO / MANUEL D'UTILISATION



IMPORTANT: READ THIS OPERATOR'S MANUAL BEFORE USING VAC
IMPORTANTE: LEA TODAS LAS INSTRUCCIONES ANTES DE USAR EL APARATO
IMPORTANT: LIRE TOUTES LES INSTRUCTIONS AVANT D'UTILISER CET APPAREIL

Manufactured in China / Fabricado en China / Fabriqué en Chine

IMPORTANT SAFETY INSTRUCTIONS

When using an electrical appliance, basic precautions should always be followed, including the following:

READ ALL INSTRUCTIONS BEFORE USING THIS APPLIANCE.

ATTENTION!

Read all safety rules carefully before attempting to operate. Retain for future reference.

DANGER!

Never operate this unit when flammable materials or vapors are present because electrical devices produce arcs or sparks that can cause a fire or explosion.

NEVER OPERATE UNATTENDED!

WARNING!- TO REDUCE THE RISK OF FIRE, ELECTRIC SHOCK OR INJURY:

1. Do not leave appliance when plugged in. Unplug from outlet when not in use and before servicing. Connect to a proper outlet only.
2. Do not expose to rain—store indoors.
3. Do not allow to be used as a toy. Close attention is necessary when used by or near children.
4. Use only as described in this manual. Use only Manufacturer's recommended attachments.
5. Do not use with damaged cord or plug. If appliance is not working as it should, has been dropped, damaged, left outdoors or dropped into water, contact AURORA Corporation for assistance.
6. Do Not: pull or carry by cord, use cord as a handle, close a door on cord or pull cord around sharp edges or corners. Do not run appliance over cord. Keep cord away from heated surfaces.
7. Do not unplug by pulling on cord. To unplug, grasp the plug, not the cord.
8. Do not handle plug or appliance with wet hands.
9. Do not put any object into openings. Do not use with any openings blocked; keep free of dust, lint, hair and anything that may reduce air flow.
10. Keep hair, loose clothing, fingers and all parts of body away from openings and moving parts.
11. Do not pick up anything that is burning or smoking, such as cigarettes, matches or hot ashes.
12. Do not use without dust bag and/or filters in place.
13. Turn off all controls before unplugging.
14. Use extra care when cleaning on stairs.
15. Do not use to pick up flammable or combustible liquids such as gasoline or use in areas where they may be present.
16. Do not use your cleaner as a sprayer of flammable liquids such as oil base paint, lacquers, household cleaners, etc.
17. Do not vacuum toxic, carcinogenic, combustible or other hazardous materials such as asbestos, arsenic, barium, beryllium, lead, pesticides or other health endangering materials. Specially designed units are available for these purposes.
18. Do not pick up soot, cement, plaster or drywall dust without

cartridge filter and collection filter bag in place. These are very fine particles that may pass through the foam and affect the performance of the motor or be exhausted back into the air. Additional collection filter bags are available.

19. Do not leave the cord lying on the floor once you have finished the cleaning job. It can become a tripping hazard.
20. Use special care when emptying heavily loaded tanks.
21. To avoid spontaneous combustion, empty tank after each use.
22. The operation of a utility vac can result in foreign objects being blown into eyes, which can result in eye damage. Always wear safety goggles when operating vacuum.
23. **STAY ALERT.** Watch out what you are doing and use common sense. Do not use vacuum cleaner when you are tired, distracted or under the influence of drugs, alcohol or medication causing diminished control.

SAVE THESE INSTRUCTIONS

DOUBLE-INSULATED APPLIANCES

Use only as described in this manual and only with the manufacturer's recommended attachments.

• **BEFORE YOU PLUG IN YOUR CLEANER,** check the rating plate at the cleaner to see if the rated voltage agrees within 10% of the voltage available.

• This appliance is provided with double insulation. Use only identical replacement parts. See instructions for servicing double insulated appliances.

In a double-insulated appliance, two systems of insulation are provided instead of grounding. No grounding means is provided on a double-insulated appliance, nor should a mean for grounding be added to the appliance. Servicing a double-insulated appliance requires extreme care and knowledge of the system, and should be done only by qualified service personnel. Replacement parts for a double insulated appliance must be identical to the parts they replace. A double insulated appliance is marked with the words **"DOUBLE INSULATION"** or **"DOUBLE INSULATED."** The symbol (square within a square) may also be used on the product.

IMPORTANT!

If the supply cord is damaged, it must be replaced by the manufacturer or its service agent or a similarly qualified person in order to avoid a hazard.

NB! Remove the plug from the socket before performing maintenance. Before using the machine, make sure that the frequency and voltage shown on the rating plate correspond with the mains voltage.

Specifications and details are subject to change without prior notice. The accessories shown in the pictures may vary from model to model.

IMPORTANT SAFEGUARDS

The symbol on the product or packaging indicates that the product must not be treated as domestic refuse. Instead, it should be handed in to a collection point for the recycling of electrical and electronic components. By ensuring the product is treated in the correct manner, you will help prevent any negative impact on the environment and health that might arise when the product is to be discarded as ordinary refuse. For further information about recycling, you should contact your local authorities, refuse collection service or the sales outlet where you bought the goods.



INSTRUCCIONES DE SEGURIDAD IMPORTANTES

Cuando se utilice un aparato eléctrico, deberán tomarse siempre precauciones básicas, incluyendo las siguientes: **LEA TODAS LAS INSTRUCCIONES ANTES DE USAR EL APARATO.**

¡ATENCIÓN!

Lea cuidadosamente todas las normas de seguridad antes de utilizar la aspiradora. Conserve éste manual para consultas futuras.

¡PELIGRO!

Nunca opere esta unidad en presencia de materiales o vapores inflamables ya que los aparatos eléctricos producen arcos o chispas que pueden causar un incendio o una explosión.

¡NO DEJE LA ASPIRADORA FUNCIONANDO SIN VIGILANCIA!

ADVERTENCIA-PARA REDUCIR EL RIESGO

DE FUEGO, CHOQUE ELÉCTRICO O LESIONES:

1. No deje el aparato conectado. Desconéctelo de la toma de corriente cuando no lo esté usando y antes de hacerle algún servicio. Conéctelo a una toma de corriente adecuada.
2. No lo exponga a la lluvia - almacénelo en el interior.
3. No permita que se utilice como juguete. Es necesaria una atención rigurosa cuando sea utilizado por, o cerca de niños.
4. Úselo únicamente como se describe en el manual. Utilice exclusivamente accesorios recomendados por el Fabricante.
5. No utilice con el cable o el enchufe dañado. Si el aparato no está funcionando como debería hacerlo, se ha caído, dañado, dejado en el exterior o caído al agua, póngase en contacto con AURORA Corporation para solicitar ayuda.
6. No lo jale del cordón, no utilice el cordón como agarradera, no atore el cordón al cerrar una puerta ni lo pase alrededor de bordes u orillas filosas. No haga funcionar el aparato encima del cordón. Mantenga el cable alejado de superficies calientes.
7. No lo desconecte jalando el cable. Para desconectarlo agárre el enchufe; no el cordón.
8. No toque el enchufe o el aparato con las manos mojadas.
9. No introduzca ningún objeto en las ventilas. No lo utilice con alguna de las ventilas tapadas; manténgalo libre de polvo, pelusa, cabellos o cualquier cosa que pueda reducir el flujo de aire.
10. Mantenga el cabello, la ropa floja, los dedos y todas las partes del cuerpo alejadas de las ventilas y las partes en movimiento.
11. No aspire nada que esté encendido o humeante, como cigarrillos, cerillos o cenizas calientes.
12. No lo use sin la bolsa para el polvo y /o sin los filtros colocados en su lugar.
13. Apague todos los controles antes de desconectarlo.
14. Tenga un cuidado extra cuando esté aspirando las escaleras.
15. No lo utilice para aspirar líquidos combustibles o inflamables ; como gasolina, ni lo use en áreas donde puedan estar presentes.
16. No utilice su aspiradora como rociador de líquidos inflamables tales como pinturas de aceite, lacas, limpiadores domésticos, etc.
17. No aspire tóxicos, cancerígenos, combustible u otros materiales peligrosos como asbesto, arcénico, bario, berilo, plomo, pesticidas u otros materiales que atenten contra la salud. Existen unidades especialmente diseñadas para estos propósitos.
18. No recoja hollín, aserrín, cemento, yeso o polvo de muro de mampostería sin colocar antes un cartucho y la bolsa colectora filtrante. Estas son partículas muy finas que pueden pasar a través de la espuma y afectar el funcionamiento del motor o ser expelidas nuevamente al aire. Se encuentran disponibles bolsas colectoras filtrantes de repuesto.
19. No deje el cordón en el suelo después de haber terminado de usar su aspiradora.
20. Tenga cuidado especial al vaciar los depósitos excesivamente cargados.
21. Para evitar una combustión espontánea, vacíe el tanque después de cada uso.
22. El funcionamiento de una aspiradora de uso práctico puede provocar que objetos extraños se introduzcan en los ojos causando un daño. Siempre utilice lentes de protección (goggles) al operar su aspiradora.
23. **PERMANEZCA ALERTA.** Observe lo que esté haciendo, utilice el sentido común. No use la aspiradora cuando esté cansado, distraído o bajo la influencia de drogas, alcohol o algún medicamento que cause somnolencia.

CONSERVE ESTAS INSTRUCCIONES

APARATO CON DOBLE AISLAMINETO

Utilice sólo como se describe en este manual y sólo con los accesorios recomendados por el fabricante.

- ANTES DE CONECTAR LA ASPIRADORA, verifique la placa de características para comprobar que la tensión nominal está dentro del 10% de la tensión disponible.
- Este aparato está provisto de aislamiento doble. Utilice solamente las piezas idénticas para repuesto. Vea las instrucciones para el servicio de los aparatos con aislamiento doble.

En un aparato de doble aislamiento, se ofrecen dos sistemas de aislamiento en lugar de la puesta a tierra. No se proporciona un medio de puesta a tierra en un aparato con doble aislamiento, ni deberá añadirse alguna forma de puesta a tierra al aparato. La reparación de un aparato de doble aislamiento requiere extremo cuidado y conocimiento del sistema y debe ser realizado únicamente por personal cualificado de reparación. Las piezas de repuesto para un aparato de doble aislamiento deben ser idénticas a las piezas que se reemplazan. Un aparato de doble aislamiento está marcado con las palabras "**DOBLE AISLAMIENTO**" o "**DOBLE AISLADO**". El símbolo (un cuadrado dentro de un cuadrado) también puede ser utilizado en el producto.

¡IMPORTANTE!

Si el cable de alimentación está dañado, éste debe ser reemplazado por el fabricante o su agente de servicio o por personal cualificado con el fin de evitar situaciones de peligro.

¡Atención!

Retire el enchufe de la toma antes de realizar el mantenimiento. Antes de usar la máquina, asegúrese de que la frecuencia y la tensión indicada en la placa de características se corresponden con la tensión de red.

Las especificaciones y detalles están sujetos a cambios sin previo aviso. Los accesorios que se encuentran en las imágenes pueden variar de modelo a modelo.

MEDIDAS DE SEGURIDAD IMPORTANTES

El símbolo en el producto o su embalaje indica que el producto no debe ser tratado como residuos domésticos. En su vez, se debe depositar en un punto de reciclaje de componentes eléctricos y electrónicos. Al garantizar que el producto se trata de la manera correcta, usted ayudará a evitar cualquier impacto negativo sobre el medio ambiente y la salud que pudieran surgir del producto que vaya a desecharse como basura normal. Para más información sobre el reciclaje, póngase en contacto con las autoridades locales, el punto del servicio de reciclaje o la tienda de venta donde adquirió el producto.



CONSIGNES DE SÉCURITÉ IMPORTANTES

Lorsque l'on utilise un appareil électrique, certaines mesures de précaution de base doivent toujours être observées, y compris les suivantes:

LIRE TOUTES LES INSTRUCTIONS AVANT D'UTILISER CET APPAREIL.

! ATTENTION!

Lire attentivement les instructions sur la sécurité avant d'utiliser cet appareil. Conserver ce manuel pour vous y reporter ultérieurement.

! DANGER!

Ne jamais cet aspirateur en présence de vapeurs ou de matières inflammables. Les appareils électriques produisent des arcs ou des étincelles qui peuvent causer un incendie ou une explosion.

NE JAMAIS FAIRE FONCTIONNER SANS SURVEILLANCE !

! AVERTISSEMENT!-POUR MINIMISER LE RISQUE D'INCENDIE, DE DÉCHARGES ÉLECTRIQUES OU DE BLESSURES :

1. Ne pas laisser l'appareil sans surveillance lorsqu'il est branché. Le débrancher de la prise de courant lorsqu'on ne l'utilise pas ou avant de l'entretenir. Ne le brancher que dans une prise de courant adéquate.
2. Ne pas exposer cet appareil à la pluie--le remiser à l'intérieur.
3. Ne pas permettre d'utiliser cet appareil en tant que jouet. Une attention particulière est indispensable si cet appareil est utilisé près des enfants ou par des enfants.
4. N'utiliser cet appareil que comme il est décrit dans ce manuel. N'utiliser que les accessoires recommandés par le fabricant.
5. Ne pas utiliser cet appareil si son cordon électrique ou sa fiche sont endommagés. Si l'appareil ne fonctionne pas normalement, il se peut qu'il soit endommagé, tombé dans l'eau ou à terre ou qu'il ait été laissé à l'extérieur. S'adresser à ALTON Corporation pour obtenir de l'aide.
6. Ne pas tirer sur le cordon et ne pas transporter l'appareil par le cordon, ne pas utiliser le cordon en tant que poignée, ne pas fermer une porte sur le cordon et ne pas tirer le cordon autour de bords ou d'angles tranchants. Ne pas faire passer l'appareil par-dessus le cordon. Tenir le cordon loin des surfaces chauffées.
7. Ne pas débrancher l'appareil en tirant sur le cordon. Pour débrancher l'appareil, saisir la fiche, et non pas le cordon.
8. Ne pas manipuler la fiche ni l'appareil lorsque l'on a les mains humides.

9. Ne pas mettre d'objets dans les ouvertures. Ne pas utiliser l'appareil si une des ouvertures est bouchée; les ouvertures doivent être exemptes de poussière, de charpie, de cheveux et de tout ce qui peut limiter la circulation de l'air.
10. Ne pas approcher les cheveux, les vêtements amples, les doigts ni toute autre partie du corps des ouvertures et des pièces mobiles.
11. Ne rien aspirer qui brûle ou qui fume, comme des cigarettes, des allumettes ou des cendres chaudes.
12. Ne pas utiliser cet appareil si le sac à poussière et/ou les filtres ne sont pas en place.
13. Arrêter toutes les commandes avant de débrancher l'appareil.
14. Il faut être extrêmement prudent lorsque l'on nettoie des escaliers.
15. Ne pas utiliser cet appareil pour aspirer des liquides inflammables ou combustibles, comme de l'essence, et ne pas l'utiliser dans des endroits où ces liquides peuvent être présents.
16. Ne pas utiliser l'appareil pour vaporiser des liquides inflammables, tels que des peintures à l'huile, des laques, des produits d'entretien ménager, etc.
17. Ne pas ramasser de matières toxiques, cancérigènes, combustibles ou autres matières dangereuses, telles que : amiante, arsenic, baryum, béryllium, plomb, pesticides ou autres matières dangereuses pour la santé. Il existe des appareils spécialement conçus à ces fins.
18. Ne pas aspirer de cendres de bois ou de charbon, de suie, de poussière de ciment, de plâtre ou de poussière de cloisons sèches si le filtre en tissu intégral ou le sac-filtre collecteur ne sont pas en place. Ces matières sont des particules extrêmement fines qui risquent de passer au travers du filtre en mousse et de diminuer le rendement du moteur. Elles risquent aussi d'être retournées dans l'air. On peut se procurer d'autres filtres en tissu intégral et d'autres sacs-filtres collecteurs.
19. Ne pas laisser le cordon sur le plancher une fois le nettoyage terminé.
20. Il faut être extrêmement prudent lorsque l'on vide une cuve lourdement chargée.
21. Pour empêcher la combustion spontanée, vider le réservoir après chaque usage.
22. Un aspirateur en marche peut faire voler des corps étrangers dans les yeux, ce qui peut causer des lésions. Toujours porter des lunettes de protection pendant que l'aspirateur fonctionne.
23. **DEMEURER VIGILANT** et toujours faire attention à ce que l'on fait et faire preuve de bon sens. Ne pas utiliser l'aspirateur lorsque l'on est fatigué, distrait ou sous l'influence de drogues, d'alcool ou de médicaments qui peuvent diminuer la vigilance.

CONSERVER CES INSTRUCTIONS

APPAREIL À DOUBLE ISOLATION

Employer uniquement selon la description de ce manuel et uniquement avec les accessoires recommandés par le fabricant.

- Avant de brancher l'aspirateur, vérifier la plaque signalétique pour voir si la tension nominale se situe dans les 10% de la tension disponible.
- Cet appareil est équipé de double isolation. Employer seulement des pièces de remplacement identiques. Voir les instructions pour l'entretien des appareils à double isolation.

Dans un appareil à double isolation, deux systèmes d'isolation sont fournis au lieu d'une mise à la terre.

Aucune mise à la terre n'est prévue sur un appareil à double isolation, et aucun moyen de mise à la terre ne doit être ajouté à l'appareil.

Il faut une grande attention et une bonne connaissance du système pour pouvoir faire l'entretien d'un appareil à double isolation. Seuls des techniciens qualifiés devraient entretenir l'appareil.

Les pièces de rechange pour un appareil à double -isolation doivent être identiques à celles qu'elles remplacent.

Un appareil à double isolation porte la mention « **DOUBLE INSULATION** » ou « **DOUBLE INSULATED** ».

Le symbole (un carré dans un carré) peut aussi être employé sur le produit.

IMPORTANT

Si le cordon d'alimentation est endommagé, il doit être remplacé par le fabricant ou son agent de service ou une personne qualifiée afin d'éviter des risques.

N.B

Retirer la fiche de la prise avant tout entretien.

Avant d'utiliser l'aspirateur, s'assurer que la fréquence et la tension indiquées sur la plaque signalétique correspondent à la tension principale.

Les caractéristiques techniques et les détails peuvent changer sans préavis. Les accessoires indiqués dans les images peuvent varier d'un modèle à l'autre.

MESURES DE SÉCURITÉ IMPORTANTES

Le symbole sur le produit ou l'emballage indique que le produit ne doit pas être traité comme un déchet domestique. De plus, ce produit devrait être remis à un point de collecte pour le recyclage des composants électriques et électroniques. En veillant à ce que le produit soit traité de façon correcte, l'utilisateur aidera à empêcher tout impact négatif sur l'environnement et la santé qui pourrait survenir si le produit était traité comme un déchet ordinaire. Afin d'avoir plus d'informations au sujet du recyclage, contacter les autorités locales, le service de collecte d'ordures ou le service des ventes où l'aspirateur a été acheté.



INTRODUCTION

This Wet/Dry Vacuum is intended for household and workshop use. It may be used for vacuuming wet or dry debris and may be used as a blower. Read this operator's manual to familiarize yourself with the product features and to understand the specific usage of your new vacuum.

INTRODUCCIÓN

Este vacío mojado / seco está destinado a uso doméstico y taller. Se puede utilizar para aspirar los residuos húmedo o seco y puede ser utilizado como un soplador. Lea el manual del operador para familiarizarse con las características del producto y entender la utilización específica de su nueva aspiradora.

INTRODUCTION

Cette aspirateur sec / humide est destiné à usage domestique et atelier. Il peut être utilisé pour aspirer des débris humides ou sèches et peut être utilisé comme un ventilateur. Lire ce manuel d'utilisation pour vous familiariser avec les caractéristiques du produit et de comprendre l'utilisation spécifique de votre nouvel aspirateur.

CARTON CONTENTS & CLEANER DESCRIPTION

CONTENIDO DE LA CAJA Y DESCRIPCIÓN DEL LIMPIADOR

CONTENUS DU CARTONS & DESCRIPTION DE L'ASPIRATEUR

⚠ ATTENTION!

Remove contents of carton. Check each item against the Carton Contents list.

⚠ ¡ATENCIÓN!

Retire el contenido de la caja. Compruebe cada artículo con la lista de contenido de la caja.

⚠ ATTENTION!

Retirez le contenu du carton. Cochez chacun des items contre la boîte en carton de la liste.



Item	Part No.	Description	Quantity
A	08-2536	2-1/2" Flexible hose	1
B	08-2502	Extension wand	2
C	08-2505	Floor brush	1
D	08-2566	Cartridge filter	1
E	08-2520	Caster	4
F	08-2503	Utility nozzle	1
G	19-3102	Dust bag	1
H	08-2506	Crevice nozzle	1

Cleaner Description	
Item	Description
1	Carry Handle
2	Power Switch
3	Lid Latch
4	Vacuum Port
5	Dust Tank
6	Caster Dolly

Artículo	Pieza número	Descripción	Cantidad
A	08-2536	2-1/2" Manguera flexible	1
B	08-2502	Tubo extensor	2
C	08-2505	Cepillo de suelo	1
D	08-2566	Filtro de cartucho	1
E	08-2520	Rueditas	4
F	08-2503	Utilidad de cepillo	1
G	19-3102	Busto bolsa	1
H	08-2506	Pico esquinero	1

Descripción de aspiradora	
Artículo	Descripción
1	Mango de transporte
2	Interruptores eléctricos
3	Segura de la tapa
4	Orificio de vacío
5	Depósito
6	Carretilla

Article	Numéro de la pièce	Description	Quantité
A	08-2536	Tuyau flexible 2-1/2"	1
B	08-2502	Extension baguette	2
C	08-2505	Brosse de sol	1
D	08-2566	Filtre a cartouche	1
E	08-2520	Roulette	4
F	08-2503	Brosse utilitaire	1
G	19-3102	Buste sac	1
H	08-2506	Suceur plat	1

Description aspirateur	
Article	Description
1	Poignée de transport
2	interrupteurs électriques
3	loquet du couvercle
4	Orifice de vide
5	La cuve
6	Roulette chariot

UNPACKING AND SET-UP

DESEMPAQUE Y MONTAJE / DÉBALLAGE ET ASSEMBLAGE

- Remove the power-head by pull lid latches in an outward motion, and some accessories that may have been shipped in the tank (**Figure 1**).
 - Attach casters following the instruction and illustration in this manual.
 - Before replacing power-head, please refer to Dry Pick-up or Wet Pick-up Operation in this manual to ensure you have the proper filters installed for your cleaning operation.
 - Replace power head on the tank by aligning tabs with lugs by applying pressure at the middle point of the clip.
 - Insert flexible hose end with locking-nut into inlet of tank and tighten. **Do not over tighten.**
 - Attach the extension wands to the accessory end of the hose. Twist slightly to tighten the connection (**Figure 2**).
 - Attach one of the cleaning accessories (depending on your cleaning requirements) on the extension wands. Twist slightly to tighten the connection.
 - Plug the cord into the wall outlet. Your cleaner is ready for use.
- Libere la traba de la tapa con un movimiento hacia el exterior, retire la tapa y algunos accesorios que podrían expandirse en el tanque (**Figura 1**).
 - Acople las rueditas siguiendo las instrucciones e ilustraciones de este manual.
 - Antes de volver a colocar la cubierta del depósito, consulte las secciones sobre Aspiración de Sólidos o Aspiración de Líquidos de este manual para asegurarse de que tiene instalado los filtros apropiados para su operación de limpieza.
 - Sustituir cabezal del motor en el tanque mediante la alineación de las pestañas con orejetas aplicando presión en el punto medio del clip.
 - Inserte el extremo de la manguera flexible con bloqueo de nuez en la entrada del tanque y apriete. **No apriete en exceso.**
 - Acople los tubos de extensión al extremo de accesorios de la manguera. Gire ligeramente para ajustar la conexión (**Figura 2**).
 - Acople uno de los accesorios de limpieza (dependiendo de lo que requiera para limpiar) a los tubos de extensión. Gire ligeramente para ajustar la conexión.
 - Enchufe el cable en la toma de corriente de pared. Su aspiradora está lista para usarse.
- Tirer sur mécanismes de verrouillage du couvercle vers l'extérieur, enlever la tête de l'appareil retirer les accessoires qui ont peut-être été expédiés dans le réservoir (**Figure 1**).
 - Fixer et les roulettes en suivant les instructions et les illustration figurant dans ce guide.
 - Avant de reposer le couvercle sur la cuve, se reporter à la rubrique « Utilisation pour aspirer des déchets secs » ou « Utilisation pour aspirer des déchets humides » de ce guide et s'assurer d'utiliser les bons filtres en fonction du nettoyage à effectuer.
 - Remplacer la tête d'alimentation sur le réservoir en alignant les languettes avec pattes en appliquant une pression au point milieu du clip.
 - Insérez l'extrémité flexible avec verrouillage-écrou dans l'entrée du réservoir et serrer. **Ne serrez pas trop.**
 - Brancher les tubes rigides sur le côtés accessoire du tuyau souple. Le tourner légèrement pour les serrer (**Figure 2**).
 - Fixer un des accessoires (en fonction du nettoyage à effectuer) sur les tubes rigides.
 - Brancher le cordon électrique dans une prise de courant murale. L'aspirateur est prêt à être utilisé.

CASTER / ACCESSORY HOLDER ASSEMBLY

MONTAJE DEL PORTA-ACCESORIOS Y RUEDITAS

ASSEMBLAGE DU SUPPORT À ROULETTES ET À ACCESSOIRES

1. Invert dust tank, take the dolly to align the tank bottom sinking place. Secure with screws provided (**Figure 3**).
 2. Insert caster (**Part E**) into foot by placing stem of caster into the holes provided. Apply pressure and twisting motion until casters snap into place. Caster will swivel easily when positioning is correct (**Figure 4**).
 3. Return dust tank assembly upright.
1. Invertir depósito de polvo, gire a la izquierda carro para alinear el fondo del tanque lugar que se hunde. asegurar con los tornillos suministrados (**Figura 3**).
 2. Instale las rueditas (**Parte E**) dentro de la carretilla insertando los vástagos de la ruedita dentro de los orificios suministrados. Aplique presión y torsión hasta que las rueditas hayan encajado en su lugar. Ruedecilla oscilará fácilmente cuando el posicionamiento es correcto (**Figura 4**).
 3. Devuelve la posición del tanque de montaje en posición vertical.
1. Bac à poussière interverti, prendre à gauche un chariot pour aligner le lieu d'amortissement de fond de cuve, fixer avec les vis fournies (**Figure 3**).
 2. Installer les roulettes (**Partie E**) sur le chariots en introduisant leur tige dans les trous. Pousser sur les roulettes tout en les tournant pour qu'elles s'enclenchent. Roue avant pivotante facilement quand le positionnement est correct (**Figure 4**).
 3. Retour position de montage du réservoir en position verticale.

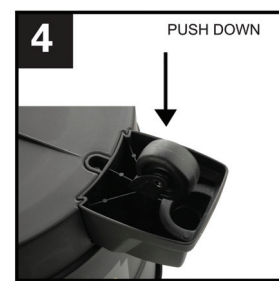
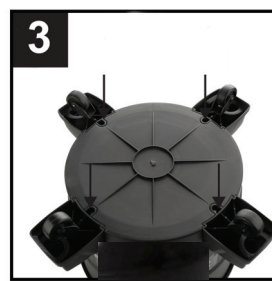
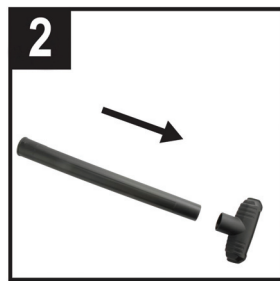

POWER HEAD ASSEMBLY/MONTAJE DE LA TAPA / ASSEMBLAGE DE LA TÊTE DE L'ASPIRATEUR

1. Install the power head assembly onto the tank assembly as shown (**Figure 5**).
 2. Rotate both latches up and press until you hear them snap over the flanges on the tank. (**Figure 5**).
1. Instalar el cabezal de montaje en el tanque de montaje como se muestra (**Figura 5**).
 2. Gire ambas cerraduras y presione hasta que oiga broche de ellos más de las pestañas en el tanque (**Figura 5**).
1. Installez le montage de tête d'alimentation dans le montage de citeme comme affiché (**Figure 5**).
 2. Tournez les loquets et appuyez jusqu'à ce que vous les entendiez craquer sur les flasques dans la citeime (**Figure 5**).

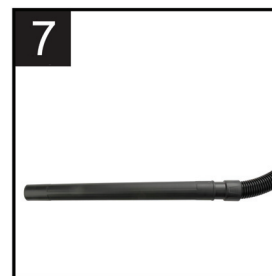

ACCESSORIES ASSEMBLY

MONTAJE DE LOS ACCESORIOS / ASSEMBLAGE DES ACCESSORIES

3. Insert the flexible hose (**Part A**) end into inlet of tank. The hose should be snapped into place (**Figure 6**).
 4. To remove the hose from vacuum, press the release button in the hose end and pull the hose out of the vacuum inlet.
 5. Attach the extension wands (**Part B**) to the accessories end of the wands (**Figure 7**).
 6. Attach one of the cleaning accessories (depending on your cleaning requirements) on the extension wands.
3. Inserte el extremo flexible (**Parte A**) de la manguera en la entrada del tanque. La manguera se debe encajar a presión hacia lugar (**Figura 6**).
 4. Para quitar la manguera de vacío, presione el botón del lanzamiento en el montaje de manguera y saque de la manguera la entrada del vacío.
 5. Adjuntar varitas de la extensión (**Parte B**) al extremo de la manguera (**Figura 7**).
 6. Adjuntar uno de los accesorios de la limpieza (dependiendo de sus requisitos de la limpieza) en las varitas de la extensión.
3. Insérez le bout de tuyau flexible (**Partie A**) dans l'admission de la citerne (**Figure 6**).
 4. Pour enlever le tuyau du vide, appuyez sur le bouton de dégagement dans l'ensemble de tuyau et tirez le tuyau hors de l'admission de vide.
 5. Attachez les baquettes magiques d'extension (**Partie B**) au bout des accessoires de baguette magique (**Figure 7**).
 6. Attachez un des accessoires de nettoyage (dépendant de vos exigences de nettoyage) sur les baquettes magiques d'extension.

OPERATION



ATTENTION!

THE FILTER MUST ALWAYS BE IN CORRECT POSITION TO REDUCE THE RISK OF LEAKS AND POSSIBLE DAMAGE TO VACUUM.

WET PICK-UP OPERATION

This cleaner requires only a minimum of conversion when going from dry to wet pick-up. Remove ALL dry pick-up filters. Wet pick up require the foam filter (**not standard on all models**) to be positioned over the lid cage while vacuuming liquids. When picking up several tanks full of liquid, the foam filter will become saturated and misting may appear in the exhaust air. At this time, you should dry the foam filter or change to a dry foam filter to eliminate the misting and possible dripping of liquid around the lid. After completing a wet pick-up job, raise the hose to drain any excess liquid into the tank before shutting off. The interior of the tank should be periodically cleaned.

FUNCIONAMIENTO



¡ATENCIÓN!

EL FILTRO DEBE ESTAR SIEMPRE EN LA POSICIÓN CORRECTA PARA REDUCIR EL RIESGO DE FUGAS Y POSIBLES DAÑOS A LA ASPIRADORA.

FUNCIONAMIENTO DE ASPIRACIÓN DE LÍQUIDOS

La aspiradora requiere sólo un mínimo de conversión cuando cambie de aspiración de sólidos a líquidos. Quite TODOS los filtros de aspiración de sólidos. Para aspiración en húmedo, el manguito de espuma (**no es común para todos los modelos**) debe estar colocado sobre el alojamiento de la tapa. Cuando se están llenando varios tanques de líquido, el manguito de espuma se saturará y podrá aparecer un rocío en el aire. Para entonces, usted deberá secar el manguito de espuma o cambiarlo el manguito de espuma para eliminar el rocío y un posible goteo de líquido alrededor de la cubierta. Después de terminar de aspirar líquidos, levante la manguera para drenar cualquier exceso de líquido en el tanque antes de apagarla. El interior del tanque debe limpiarse periódicamente.

FONCTIONNEMENT



ATTENTION!

LE FILTRE DOIT TOUJOURS ÊTRE DANS LA BONNE POSITION AFIN DE RÉDUIRE LES RISQUES DE FUITES ET DE DOMMAGES POSSIBLES À L'ASPIRATEUR.

RAMASSAGE DE DÉTRITUS HUMIDES

Cet aspirateur exige un minimum de transformations pour passer du ramassage des débris secs au ramassage des débris humides. Enlever TOUS les filtres d'aspiration des déchets secs. Pour aspirer des déchets humides, le filtre en mousse (**pas standard sur tous les modèles**) doit être en place sur la cage du filtre. À la suite d'un ramassage produisant plusieurs réservoirs de suite, le filtre en mousse devient saturé et une certaine vaporisation peut apparaître à la sortie de l'air. A ce moment-là, il faut sécher le filtre et le remplacer par un filtre sec en mousse pour éliminer la vaporisation et l'écoulement de liquide autour du couvercle. Après avoir terminé les travaux d'aspiration, lever le tuyau pour que tout le liquide qu'il contient se vide dans le réservoir avant d'arrêter l'appareil.

1. Always disconnect the plug from the wall receptacle before removing the power head. Place power head in an upside down position. Remove foam filter by sliding it up and off the lid cage.
2. Shake excess dust off foam filter with a rapid up and down movement.
3. Hold foam filter under running water for a minute or two, rinsing from the inside. A water wash is not always required, depending on the condition of the foam filter.
4. Gently wring out excess water, blot foam filter with a clean towel, and allow to dry. The foam filter is now ready to install.

NOTE: WET PICK-UP ACCESSORIES SHOULD BE WASHED PERIODICALLY, ESPECIALLY AFTER PICKING UP WET, STICKY KITCHEN ACCIDENTS. THIS CAN BE ACCOMPLISHED WITH A WARM SOLUTION OF SOAP AND WATER.

1. Siempre desconecte el enchufe del receptáculo de pared antes de quitar la cubierta del tanque. Coloque la cubierta del tanque al revés. Quite el manguito deslizándolo hacia arriba y fuera del ajustador interno de la bolsa.
2. Sacuda el polvo sobrante del manguito con un rápido movimiento de arriba a abajo.
3. Enjuague el manguito por dentro durante un minuto o dos. El enjuagarlo no siempre es necesario, depende de las condiciones en que se encuentre el manguito.
4. Exprima suavemente el agua sobrante, seque el manguito con una toalla limpia y espere un momento. El manguito de espuma está ahora listo para instalarse.

NOTA: LOS ACCESORIOS PARA LA ASPIRACIÓN DE SÓLIDOS DEBEN LAVARSE PERIÓDICAMENTE, ESPECIALMENTE DESPUÉS DE ASPIRAR LÍQUIDOS, DERRAMES PEGAJOSOS EN LA COCINA. ESTO PUEDE IR ACOMPAÑADO DE UNA SOLUCIÓN TIBIA DE AGUA Y JABÓN. DESPUÉS DE COMPLETAR LA ASPIRACIÓN DE LÍQUIDOS, LEVANTE LA MANGUERA SOBRE LA ASPIRADORA PARA PERMITIR QUE CUALQUIER LÍQUIDO EN LA MANGUERA DRENE HACIA EL TANQUE ANTES DE APAGARLA. EL INTERIOR DEL TANQUE DEBE LIMPIARSE PERIÓDICAMENTE.

1. Débranchez la fiche de la prise prise de courant avant d'enlever le couvercle du réservoir. Mettez le couvercle du réservoir à l'envers. Déposez le manchon en le sortant de l'allongeur du sac interne.
2. Secouez rapidement le manchon de haut en bas pour enlever l'excès de poussière.
3. Tenez le manchon sous l'eau courante pendant une minute ou deux, en le rinçant de l'intérieur. Il n'est pas toujours nécessaire de laver le manchon à l'eau, cela dépendra de son état.
4. Prudemment, essorez l'excès d'eau, séchez le manchon avec un chiffon propre et laissez sécher. Le manchon en mousse est alors prêt à être reposé.

NOTA: LES ACCESSOIRES SERVANT À L'ASPIRATION DES LIQUIDES DOUVENT ÊTRE LAVÉS À INTERVALLES RÉGULIERS; IL SUFFIT D'EMPLOYER UNE SOLUTION FAITE D'EAU TIÈDE ET DE SAVON. EN FIN DE NETTOYAGE, ET AVANT D'ARRÊTER L'ASPIRATEUR, RELEVEZ LE TUYAU SOUPLE PLUS HAUT QUE L'ASPIRATEUR POUR PERMETTRE AU LIQUIDE RESTANT DE COULER DANS LE RÉSERVOIR. L'INTÉRIEUR DU RÉSERVOIR DOIT ÊTRE NETTOYÉ À INTERVALLES RÉGULIERS.

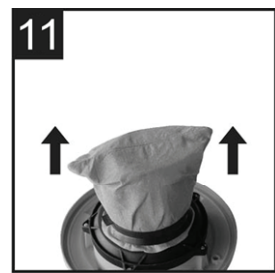
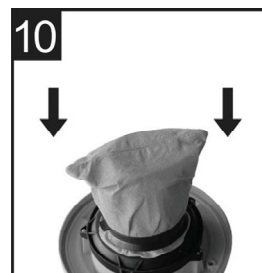
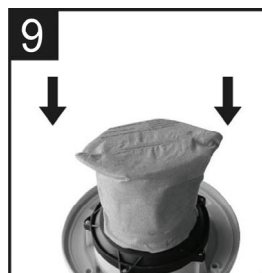
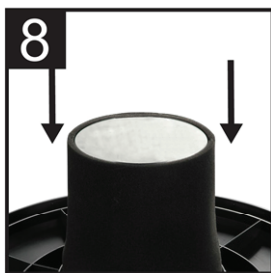

DRY PICK-UP OPERATION - 1 INSTALLING FOAM FILTER & REUSABLE CLOTH DRY FILTER

ASPIRACIÓN DE SÓLIDOS – 1 INSTALACIÓN DE LA MANGA DE HULE-ESPUMA Y DEL FILTRO PARA ASPIRACIÓN DE SÓLIDOS REUTILIZABLE

ASPIRATION DE DÉCHETS SECS – 1 POSE DU FILTRE EN MOUSSE ET DU FILTRE SEC RÉUTILISABLE

⚠ WARNING-ALWAYS

DISCONNECT THE PLUG FROM THE WALL OUTLET BEFORE REMOVING THE POWER-HEAD.

(Not standard with all models)

1. Install foam filter and reusable cloth dry filter to pick up dust and dry material only. If the foam filter has been used to pick up liquids, the foam filter must be cleaned and dried before installing for dry pick-up.
2. With power-head in an upside down position, slide foam filter down over lid cage pulling until foam filter completely cover lid cage (Figure 8).
3. Slide cloth filter down over the foam filter pulling until the cloth filter completely covers the lid cage (Figure 9).
4. Slide mounting ring down over filter until ring is positioned against the ribs of the lid cage (Figure 10).
5. The reusable cloth dry filter should always be in position over the foam filter for dry pick-up unless using a disposable bag.
6. To remove the filter for cleaning, remove mounting ring and filter from lid cage (Figure 11).
7. To clean reusable dry filter, shake off excess dirt and dust or (depending on condition of filter) rinse with water. Allow the filter to dry completely and re-install. **DO NOT WASH MACHINE OR DRY.**

NOTE: Ensure that the mounting ring is completely secure and in position by pressing down firmly around the ring in several places. Be sure the reusable dry cloth filter completely covers the foam filter. Check to ensure that all edges of the reusable dry filter are secure under the mounting ring.

⚠ WARNING-

KEEP FILTERS CLEAN

EFFICIENCY OF THE VACUUM IS LARGELY DEPENDENT ON THE FILTER. A CLOGGED FILTER CAN CAUSE OVERHEATING AND POSSIBLY DAMAGE THE CLEANER. CHECK THE FILTER PERIODICALLY AND REPLACE AS REQUIRED.

⚠ ADVERTENCIA-SIEMPRE

DESCONECTE EL ENCHUFE DE LA TOMA DE CORRIENTE DE PARED ANTES DE RETIRAR LA CUBIERTA DEL DEPÓSITO.

(No es común a todos los modelos)

1. Instale la manga de hule-espuma y filtro para sólidos reutilizable para aspirar polvo y materiales sólidos únicamente. Si la manga de hule-espuma ha sido utilizada para aspirar líquidos, se deberá limpiar y secar la manga de hule-espuma antes de instalarla para la aspiración de sólidos.
2. Con la cubierta del depósito en posición invertida, deslice la manga de hule-espuma hacia abajo sobre el alojamiento de la tapa jalando hasta que la manga cubra completamente el alojamiento de la tapa (Figura 8).
3. Paño de diapositivas filtrar hacia abajo sobre el filtro de espuma tirando hasta que el filtro de tela cubra completamente el alojamiento de la tapa (Figura 9).
4. Deslice la anillo de montaje hacia abajo sobre el filtro hasta que el anillo se posicione contra los bordes del alojamiento de la tapa (Figura 10).
5. El filtro para aspiración de sólidos reutilizable siempre debe estar en posición sobre la manga de hule-espuma para la aspiración de sólidos a menos que se use una bolsa de filtro desechable.
6. Para limpiar el filtro con el fin de limpiarlo, extraiga el fanillo de montaje y filtro del alojamiento de la tapa (Figura 11).
7. Para limpiar el filtro para sólidos reutilizable, quite la suciedad o el polvo sacudiéndolo (en función del estado del filtro) o enjuague con agua. Deje secar el filtro completamente y vuelva a instalarlo. **NO LAVE O SEQUE EL FILTRO MAQUINA.**

NOTA: Asegúrese de que el anillo de montaje esté completamente asegurado en su posición presionando hacia abajo con firmeza alrededor del anillo en varios lugares. Asegúrese de que el filtro de disco para sólidos reutilizable cubra por completo la manga de hule-espuma. También inspeccione para asegurarse de que todos los bordes del filtro para sólidos reutilizable están firmes debajo del anillo de montaje.

⚠ ADVERTENCIA –

MANTENGA LOS FILTROS LIMPIOS

LA EFICIENCIA DE LA ASPIRADORA DEPENDE EN GRAN MEDIDA DE LOS FILTROS. UN FILTRO OBTURADO PUEDE CAUSAR SOBRECALENTAMIENTO Y POSIBLEMENTE DAÑAR LA ASPIRADORA. INSPECCIONE EL FILTRO PERIÓDICAMENTE Y REEMPLACE CUANDO SEA NECESARIO.

⚠ AVERTISSEMENT-TOUJOURS

RS DÉBRANCHER LE CORDON ÉLECTRIQUE DE LA PRISE DE COURANT AVANT DE DÉPOSER LE COUVERCLE DE LA CUVE.

(Pas standard sur tous les modèles)

1. Pour aspirer la poussière et les matières sèches seulement, poser le filtre en mousse et le filtre sec réutilisable. Si le filtre en mousse a été utilisé pour aspirer des liquides, le nettoyer et le laisser sécher avant de le reposer.
2. Le couvercle de la cuve étant tourné à l'envers, glisser le filtre en mousse par-dessus la cage du couvercle en tirant dessus jusqu'à ce qu'il recouvre complètement la cage du couvercle (Figure 8).
3. Chiffon glissière de filtre vers le bas sur le filtre en mousse en tirant jusqu'à ce que le filtre en tissu recouvre complètement le couvercle de la cage (Figure 9).
4. Glisser la bague de fixation par-dessus le filtre jusqu'à ce qu'elle soit positionnée contre les nervures de la cage du couvercle (Figure 10).
5. Pour aspirer des déchets secs, le filtre sec réutilisable doit toujours être positionné par-dessus le filtre en mousse, à moins qu'on utilise un sac filtrant jetable.
6. Pour déposer le filtre et le nettoyer, déposer la bague de fixation et le filtre de la cage du couvercle (Figure 11).
7. Pour nettoyer le filtre sec réutilisable, le secouer pour enlever l'excès de poussière et de saletés ou bien, en fonction de son état, le rincer à l'eau. Le laisser complètement sécher avant de le reposer.

NE PAS LAVER CE FILTRE À LA LAVEUSE NI LE NETTOYER À SEC.

NOTA: S'assurer que la bague de fixation est complètement retenue en place et qu'elle est bien positionnée en poussant fermement dessus à plusieurs endroits, tout autour de sa circonférence. S'assurer que le filtre-disque sec réutilisable recouvre complètement le filtre en mousse. S'assurer que toute la circonférence du filtre sec réutilisable est bien retenue sous la bague de fixation.

⚠ AVERTISSEMENT : GARDER

LES FILTRES PROPRES

L'EFFICACITÉ DE CET ASPIRATEUR DÉPEND GRANDIÈREMENT DE LA PROPRETÉ DES FILTRES. L'ASPIRATEUR PEUT SURCHAUFFER, VOIRE ÊTRE ENDOMMAGÉ, SI UN FILTRE EST COLMATÉ. VÉRIFIER PÉRIODIQUEMENT LES FILTRES ET LES REMPLACER SELON LE BESOIN.

DRY PICK-UP OPERATION - 2 INSTALLING FOAM FILTER & DISPOSABLE FILTER BAG

ASPIRACIÓN DE SÓLIDOS – 2 INSTALACIÓN DE LA MANGA DE HULE-ESPUMA Y BOLSA FILTRANTE DESECHABLE

ASPIRATION DE DÉCHETS SECS – 2 INSTALLATION DU FILTRE EN MOUSSE ET DU SAC FILTRANT JETABLE

(Not standard with all models)

1. Install foam filter and disposable filter bag to pick up dust and dry material only. If the foam filter has been used to pick up liquids, the foam filter must be cleaned and dried before installing for dry pick-up.
2. With the power head in an upside down position, slide foam filter down over lid cage, pulling until foam filter completely covers lid cage.
3. To install disposable filter bag, press the release button in the hose and pull the hose out of the vacuum port (**Figure 12**).
4. Slide collar of filter bag into retainer guides.
5. Reinsert hose end into port of tank. The hose should be snapped into place.
6. When secured in place, expand bag and position around the inside of the tank. The disposable filter bag should always be in position when using the foam filter when using the foam filter for dry pick-up unless using the reusable dry filter.



(No es común a todos los modelos)

1. Instale la manga de hule-espuma y bolsa filtrante para aspirar polvo y materiales sólidos únicamente. Si la manga de hule-espuma ha sido utilizada para aspirar líquidos, se deberá limpiar y secar la manga de hule-espuma antes de instalarla para la aspiración de sólidos.
2. Con la cubierta del depósito en posición invertida, deslice la manga de hule-espuma hacia abajo sobre el alojamiento de la tapa jalando hasta que la manga cubra completamente el alojamiento de la tapa.
3. Para instalar la bolsa filtrante desechable, destornille el anillo de retención y quite la manguera (**Figura 12**).
4. Deslice el collar de la bolsa del filtro en las guías de retención.
5. Vuelva a insertar extremo de la manguera en el puerto del tanque. La manguera debe ser encajado en su lugar.
6. Cuando esté en su lugar, abra la bolsa y colóquela alrededor del interior del depósito. La bolsa filtrante desechable siempre debe estar en posición cuando se utiliza la manga de hule-espuma para la aspiración de sólidos a menos que se use una bolsa filtrante reutilizable.

(Pas standard sur tous les modèles)

1. N'utiliser le filtre en mousse et le sac filtrant jetable que pour aspirer des matières sèches seulement. Si le filtre en mousse a été utilisé pour aspirer des liquides, le nettoyer et le laisser sécher avant de le reposer pour aspirer des matières sèches.
2. Le couvercle de la cuve étant tourné à l'envers, glisser le filtre en mousse par-dessus la cage du couvercle en tirant dessus jusqu'à ce qu'il recouvre complètement la cage du couvercle.
3. Pour poser le sac filtrant jetable, dévissez l'anneau de blocage et retirez le tuyau (**Figure 12**).
4. Faites coulisser le collier du sac filtrant dans les glissières guidage..
5. Extrémité du tuyau dans le port de Réinsérez le réservoir. Le tuyau doit être bien en place.
6. Lorsque le sac est fermement retenu en place, l'écarter et le positionner tout autour de l'intérieur de la cuve. Le sac filtrant jetable doit toujours être posé lorsqu'on utilise le filtre en mousse pour aspirer des matières sèches, à moins qu'on utilise le filtre sec réutilisable.

DRY PICK-UP OPERATION – 3 INSTALLING THE DISPOSABLE FILTER BAG

ASPIRACIÓN DE SÓLIDOS - 3 INSTALACIÓN DE LA BOLSA FILTRANTE DESECHABLE

ASPIRATION DE DÉCHETS SECS - 3 POSE DU SAC-FILTRE JETABLE

(Not standard with all models)

1. Using for dry pick-up only.
2. Unscrew locking-ring and remove hose.
3. Slide collar of filter bag into retainer guides.
4. Reinsert hose end into port of tank. The hose should be snapped into place.
5. When secured in place, expand bag and position around the inside of the tank.

(No es común para todos los modelos)

1. Utilice solamente para aspiración en seco.
2. Destornille el anillo de retención y quite la manguera.
3. Deslice el collar de la bolsa del filtro en las guías de retención.
4. Vuelva a insertar extremo de la manguera en el puerto del tanque. La manguera debe ser encajado en su lugar.
5. Cuando esté bien asegurado en su lugar, expanda la bolsa y colóquela alrededor del interior del depósito.

(Pas standard sur tous les modèles)

1. À n'utiliser que pour aspirer des déchets secs.
2. Dévissez l'anneau de blocage et retirez le tuyau.
3. Faites coulisser le collier du sac filtrant dans les glissières guidages.
4. R Extrémité du tuyau dans le port de Réinsérez le réservoir. Le tuyau doit être bien en place.
5. Lorsque le collet est fermement retenu en place, écarter le sac et le positionner tout autour, à l'intérieur de la cuve.

DRY PICK-UP OPERATION – 4 INSTALLING THE CARTRIDGE FILTER

ASPIRACIÓN DE SÓLIDOS - 4 INSTALACIÓN DE L FILTRO DE CARTUCHO M

ASPIRATION DE DÉCHETS SECS - 4 INSTALLATION DU FILTRE À CARTOUCHE

(Not standard with all models)

NOTE: If foam filter is in position over lid cage, it must be removed before installing cartridge filter.

The cartridge filter can be used for wet or dry pick up; installation is the same for both. When picking up large quantities of liquid please refer to the Wet Pick Up Operation section in this manual. Use the cartridge filter in position over the lid cage for most general dry material pick up.

1. With the power head in an upside down position, slide the cartridge filter down over the lid cage, push the filter seals against the power head (**Figure 13**).
2. Place filter retainer into the top of the cartridge filter, hold the power head with one hand, turn the handle on the filter retainer clockwise to tighten, locking the filter into place (**Figure 14**).
3. To remove the filter for cleaning, again hold the power head and turn the filter retainer counter-clockwise to loosen and remove, slide the cartridge filter off the lid cage (**Figure 14**).
4. To clean the cartridge filter shake or brush off excess dirt or rinse (from the inside of the filter) with water, dry completely (approximately 24 hours) and re-install.

NOTE: If the filter has been used for wet pick up, it must be cleaner and dried before using for dry pick up.



(No es común a todos los modelos)

NOTA: Si la manga de hule-espuma está posicionada sobre el alojamiento de la tapa, es necesario extraerla antes de instalar el filtro de cartucho.

El filtro de cartucho puede utilizarse para la aspiración de materiales líquidos o sólidos; la instalación es la misma para ambos. Cuando aspire grandes cantidades de líquido, por favor consultar la sección de Aspiración de líquidos en este manual. Use el filtro de cartucho sobre el alojamiento de la tapa para la aspiración de materiales sólidos en general.

1. Con la cubierta del depósito en posición invertida, deslice el filtro de cartucho hacia abajo sobre el alojamiento de la tapa, empujando hasta que el filtro se selle contra la cubierta (**Figure 13**).
2. Coloque el retenedor de filtro dentro de la parte superior del filtro de cartucho, sostenga la cubierta del depósito con una mano, gire la manija del retenedor del filtro en sentido de las agujas del reloj para apretar, asegurando el filtro en su lugar (**Figure 14**).
3. Para extraer el filtro para su limpieza, sostenga la cubierta del depósito y gire el retenedor de filtro en sentido contrario a las agujas del reloj para aflojar y extraer, deslice el filtro de cartucho fuera del alojamiento de la tapa (**Figure 14**).
4. Para limpiar el filtro de cartucho, saque la suciedad agitándolo o con un cepillo o enjuagándolo (desde el interior hacia fuera del filtro) con agua, deje que se seque por completo (aproximadamente 24 horas) antes de volver a instalarlo.

NOTA: Si el filtro ha sido utilizado para aspiración de líquidos, se deberá limpiar y dejar secar antes de utilizarlo para la aspiración de sólidos.

(Non standard avec tous les modèles)

REMARQUE: Si le manchon en mousse se trouve sur le logement du couvercle, il doit être retiré avant l'installation du filtre à cartouche.

Le filtre à cartouche peut être utilisé tant pour le ramassage des liquides que pour le ramassage des poussières; l'installation est identique pour les deux usages. Si vous devez reporter à la rubrique Utilisation pour le ramassage des liquides de ce guide. Maintenez le filtre à cartouche sur le logement du couvercle pour le ramassage de la plupart des poussières.

1. Tandis que le couvercle de la cuve est à l'envers, faites glisser le filtre à cartouche vers le bas, sur le logement du couvercle, en poussant jusqu'à ce que le filtre soit scellé contre le couvercle (**Figure 13**).
2. Placez le dispositif de retenue du filtre dans le dessus du filtre à cartouche, saisissez le couvercle de la cuve avec une main, tournez la poignée située sur le dispositif de retenue du filtre dans le sens des aiguilles d'une montre pour serrer et bloquer le filtre en place (**Figure 14**).
3. Pour retirer le filtre aux fins de nettoyage, saisissez dans le sens inverse des aiguilles d'une montre pour le desserrer et le retirer; dégagez le filtre à cartouche hors du logement du couvercle (**Figure 14**).
4. Pour nettoyer le filtre à cartouche, secouez-le ou brossez-le pour enlever l'excès de saleté ou rincez-le (de l'intérieur du filtre) à l'eau; laissez-le sécher complètement (pendant 24 heures environ) et réinstallez-le.

REMARQUE: Si le filtre a été utilisé pour le ramassage des liquides, il doit être nettoyé et séché avant d'être utilisé pour le ramassage des poussières.

EMPTYING LIQUID WATERS FROM THE TANK VACIADO DE LOS RESIDUOS LÍQUIDOS DEL TANQUE POUR VIDER LES DÉTRITUS LIQUIDES DU RÉSERVOIR

Your Stanley Wet/Dry may be emptied of liquid waste by removing the power head. To empty, stop the motor and remove the plug from the wall receptacle. Remove the power head and deposit the liquid waste contents in a suitable drain. After the tank is empty, return the cover to its original position. To continue use, plug the cord into the wall receptacle and start the motor.

A su STANLEY para líquidos y sólidos se le pueden vaciar los residuos líquidos quitando la cubierta del tanque. Para vaciarlos, apague el motor y quite el enchufe del receptáculo pared. Retire la cubierta del tanque y deposite los residuos líquidos en un drenaje adecuado. Después de que el tanque está vacío, regrese la cubierta a su posición original. Para continuar su uso, conecte el cordón al receptáculo de pared y encienda el motor.

Enlevez le couvercle du réservoir pour vider les détrituts liquides de votre aspirateur pour détrituts secs/humides Stanley. Pour vider le réservoir, arrêtez le moteur et débranchez la fiche du cordon de la prise de courant. Déposez le couvercle du réservoir et videz les déchets liquides dans un drain adéquat. Après avoir vidé le réservoir, remettez le couvercle dans sa position d'origine. Pour continuer d'utiliser l'aspirateur, rebranchez la fiche du cordon d'alimentation dans la prise de courant et démarrez le moteur.

AUTOMATIC SHUT-OFF / APAGADO AUTOMÁTICO / ARRÊT AUTOMATIQUE

The cleaner is equipped with an automatic shut-off that operates when picking up liquids. As the level of the liquid rises, an internal float rises until it seats itself against a seal at the intake of the motor, shutting off suction. When this happens, the motor will develop a higher than normal pitch noise. To continue use, empty the liquid waste from the tank as outlined in the previous paragraph.

NOTE: IF ACCIDENTALLY TIPPED OVER, THE VACUUM COULD CLOSE SUCTION. IF THIS OCCURS, PLACE VAC IN UPRIGHT POSITION AND TURN SWITCH OFF. THIS WILL ALLOW THE FLOAT TO RETURN TO ITS NORMAL POSITION, AND YOU WILL BE ABLE TO CONTINUE OPERATION.

La aspiradora está equipada con un sistema de apagado automático que funciona al aspirar líquidos. Conforme el nivel del líquido aumenta, también lo hace un flotador interno hasta que llega hasta la marca de la admisión del líquido, desconectando la succión. Cuando esto suceda, el motor hará un ruido normal más fuerte de lo común. Para continuar su uso, vacíe los residuos líquidos del tanque como se describe en el párrafo anterior.

NOTA: SI SE INCLINA ACCIDENTALMENTE, LA ASPIRADORA PODRÍA PERDER SUCCIÓN. SI ESTO OCURRE, APAGUE LA UNIDAD Y COLOQUE LA ASPIRADORA EN POSICIÓN VERTICAL. ESTO PERMITIRÁ QUE EL FLOTADOR REGRESE A SU POSICIÓN NORMAL Y USTED PODRÁ CONTINUAR CON LA OPERACIÓN.

Cet aspirateur est équipé d'un dispositif d'arrêt automatique intervenant lors de l'aspiration des liquides. Au fur et à mesure que le niveau des liquides monte, le flotteur interne s'évèle et vient se placer contre un joint placé côté aspirateur du moteur, arrêtant ainsi l'aspiration. À ce moment-là, le moteur se met à faire un bruit plus aigu. Pour continuer d'aspirer, videz le liquide du réservoir comme il est indiqué au paragraphe précédent.

NOTA: SI, PAR ACCIDENT, L'APPAREIL EST RENVERSE, L'ASPIRATION PEUT EN ÊTRE INTERROMPUE. DANS CE CAS, REMETTEZ L'ASPIRATEUR À LA VERTICALE ET METTEZ L'INTERRUPTEUR SUR ARRÊT. AINSI, LE FLOTTEUR RETOUVERA SA POSITION NORMALE ET VOUS POURREZ ALORS CONTINUER.

BLOWER FEATURE / FUNCIÓN DE SOPLADOR / FONCTION SOUFFLEUR

This vacuum can be used as a powerful blower. To use your unit as a blower insert hose end into the top exhaust port (**Figure 15**).

Clear hose of any obstructions before attaching to blower port. Caution should be used when using as a blower due to the powerful force of air when using certain attachments.

⚠ WARNING - ALWAYS WEAR EYE PROTECTION TO PREVENT ROCKS OR DEBRIS FROM BEING BLOWN OR RICOCHETING INTO THE EYES OR FACE WHICH CAN RESULT IN SERIOUS INJURY.

15



Esta aspiradora puede ser usada como un potente soplador. Para utilizar su unidad como soplador, inserte la manguera dentro del orificio de escape superior (**Figura 15**). Elimine cualquier obstrucción de la manguera antes de anexarla al puerto del soplador. Debe tener cuidado cuando utilice la unidad como soplador debido a la potente fuerza del aire cuando utilice ciertos aditamentos.

⚠ ADVERTENCIA - UTILICE SIEMPRE PROTECCIÓN OCULAR PARA PREVENIR EL INGRESO DE PIEDRECILLAS O RESIDUOS EN LOS OJOS O LA CARA, YA QUE PODRÍA SUFRIR LESIONES GRAVES.

Cet aspirateur peut être utilisé comme souffleur puissant. Pour utiliser l'aspirateur en tant que souffleur, introduire le tuyau souple dans l'orifice d'échappement qui se trouve en haut de l'aspirateur (**Figure 15**). Enlever tout ce qui pourrait obstruer le tuyau avant de fixer ce dernier sur l'orifice souffleur. Il faut être extrêmement prudent lorsqu'on utilise la fonction souffleur car, avec certains accessoires, l'air peut sortir avec une force extrême.

⚠ AVERTISSEMENT - TOUJOURS PORTER UNE PROTECTION DES YEUX POUR QUE DES ROCHES OU DES DÉBRIS NE SOIENT PAS PROJETÉS OU QU'ILS NE RICOCHENT PAS DANS LES YEUX OU DANS LE VISAGE, CE QUI POURRAIT CAUSER DE GRAVES BLESSURES.

STORAGE

Before storing your vacuum cleaner the tank should be emptied and cleaned. The power cord can be wound around the housing of the unit for convenience. The accessories can be storage on the accessories holder of the caster dolly. **The cleaner should be stored indoors.**

ALMACENAMIENTO

Antes de almacenar su aspiradora, deberá, vaciar, y limpiar el tanque. El cable de energía eléctrica deberá ser enrollado alrededor del aparato para su mayor comodidad. Los accesorios se pueden almacenar en el soporte de accesorios de la carretilla de rueditas. **La aspiradora deberá almacenarse en el interior.**

ENTREPOSAGE

Avant d'entreposer votre aspirateur, le réservoir doit être et nettoyé. Le cordeau doit être enroulé autour du boîtier de l'aspirateur. Les accessoires peuvent être entreposés sur le support des accessoires de roulette-chariot. **L'aspirateur doit être rangé à l'intérieur.**

TROUBLESHOOTING

DESPERFECTOS

RECHERCHE DES PANNES

TROUBLE AVERÍAS INCIDENTS	POSSIBLE CAUSE CAUSAS POSIBLES CAUSES POSSIBLES	REMEDY / REMEDIO / REMÈDES
Suction weakens or cleaner runs hot La succión se debilita y la aspiradora se calienta Aspiration faible ou l'aspirateur chauffe	Clogged filter Un filtro tapado Filtre bouché	Brush dirt from filter. If condition continues, change filter. Retire la suciedad del filtro con un cepillo. Si el desperfecto continúa, cambie el filtro. À l'aide d'une brosse, enlever la saleté du filtre. Si les mêmes incidents se répètent, remplacer le filtre.
	Air leak Fuga de Aire Prise d'air	Check all fittings for tight fit (nozzle, hose, etc.) Check that power head is sealed properly. Revise todos los accesorios para un ajuste hermético (boquillas, manguera, etc.) Verifique que la cubierta del tanque esté puesta correctamente. Vérifier tous les raccords pour s'assurer qu'ils sont bien serrés (sucieurs, tuyau souple, etc.). S'assurer que le couvercle du réservoir repose bien en place.
	Obstruction in hose or nozzle Obstrucción en la manguera o en la boquilla Tuyau souple ou suceur bouché	Check nozzle, hose, etc. for obstructions, and remove if present. Revise la boquilla manguera, etc. por posibles obstrucciones y remuevalas si es que existen. Vérifier le suceur, le tuyau souple, etc. à la recherche d'obstructions. Les déboucher au besoin.
Vacuum does not run Aspiradora no funciona Aspiration ne peut pas fonctionner	No electricity No hay electricidad Non-électricité	Make sure electrical outlet has voltage. (A qualified electrician may need to be contacted). Asegúrese de que la salida eléctrica tenga voltio. (Puede hacer falta contactar a un electricista calificado). S'assurer que la sortie électrique a la tension (un électricien qualifié pourrait être contacté, selon besoin).
Misting in the exhaust air Condensación en el aire de descarga Du brouillard se forme dans l'air d'évacuation	Saturated filter Filtro saturado Le filtre est saturé	Replace saturated filter with a dry filter. Reemplace el filtro saturado con uno seco. Remplacez le filter saturé par un filter à poussières.
Mounting ring falling off Se ha caído el anillo de montaje L'anneau de montage tombe	Foam filter incorrectly positioned Manga de hule-espuma instalada incorrectamente Le manchon en mousse n'est pas positionné correctement	Position foam filter on the outside of groove around lid cage. Coloque la manga de hule-espuma en la parte exterior de la muesca alrededor del alojamiento de la tapa. Placez le manchon en mousse sur l'extérieur de la rainure qui entoure le logement du couvercle.

! WARNING—

REDUCE THE RISK OF INJURY FROM MOVING PARTS AND/OR ELECTRICAL SHOCK, TURN POWER SWITCH OFF AND DISCONNECT PLUG FROM ELECTRICAL OUTLET BEFORE PERFORMING TROUBLESHOOTING CHECKS.

NOTE: No lubrication is necessary as the motor is equipped with lifetime lubricated bearings.

For product service or any other service please contact Agent customer service or an authorized service representative. Minor problems often can be fixed without calling Agent Customer Service according to below chart.

! WARNING—

IF ANY OF THE MOTOR HOUSING PARTS SHOULD BECOME DETACHED OR BROKEN, EXPOSING THE MOTOR OR ANY OTHER ELECTRICAL COMPONENTS, OPERATION SHOULD BE DISCONTINUED IMMEDIATELY TO AVOID PERSONAL INJURY OR FURTHER DAMAGE TO THE VACUUM. REPAIRS SHOULD BE MADE BEFORE REUSING THE VACUUM.

! ADVERTENCIA—

PARA REDUCIR EL RIESGO DE LESIONES DE LAS PARTES EN MOVIMIENTO Y/O CHOQUE ELÉCTRICO, DESCONECTE LA CLAVIJA DE TOMA DE CORRIENTE ELÉCTRICA ANTES DE REALIZAR CONTROLES DE RESOLUCIÓN DE PROBLEMAS.

NOTA: No es necesaria una lubricación mientras el motor está equipado con rodamientos lubricados de por vida.

En cuanto al servicio o cualquier otro servicio póngase en contacto con el servicio del Agente cliente o un representante de servicio autorizado. Problemas menores, a menudo se pueden fijar sin llamar a Servicio al Cliente Agente de acuerdo con la tabla de abajo.

! ADVERTENCIA—

SI CUALQUIERA DE LAS PARTES DE LA CAJA DEL MOTOR SE LLEGARA A DAÑAR O A ROMPER, EXPONIENDO AL MOTOR O A CUALQUIERA DE LOS COMPONENTES ELECTRICOS, LA OPERACION DEBERA SER DESCONTINUADA INMEDIATAMENTE PARA EVITAR ALGUN DAÑO PERSONAL O A LA ASPIRADORA. LAS REPARACIONES DEBERAN SER HECHAS ANTES DE VOLVER A USAR LA ASPIRADORA..

! AVERTISSEMENT —

POUR MINIMISER LE RISQUE D'INCENDIR, E BLESSURES DES PIÈCES MOBILES ET/OU SECOUSSES ÉLECTRIQUES, ÉDÉBRANCHER LA PRISE ÉLECTRIQUE AVANT EN EFFECTUANT LES VÉRIFICATIONS DÉPANNAGE.

NOTA: Aucune lubrification n'est nécessaire étant donné que le moteur est équipé de paliers lubrifié en permanence.

Pour le service produit ou tout autre service s'il vous plaît contacter le service client ou un agent de service autorisé. Les problèmes mineurs peuvent souvent être résolu sans appeler le service à la clientèle Agent selon tableau ci-dessous.

! AVERTISSEMENT —

SI UNE DES PIÈCES DU CARTER DU MOTEUR SE DÉTACHAIT OU VANAIT À CASSER, CE QUI EXPOSERAIT LE MOTEUR OU N'IMPORTE QUEL COMPOSANT ÉLECTRIQUE, ARRÊTEZ IMMÉDIATEMENT D'UTILISER L'ASPIRATEUR POUR EMPÊCHER DES BLESSURES CORPORELLES OU D'ENDOMMAGER ENCORE PLUS L'ASPIRATEUR. IL FAUDRA PROCÉDER AUX RÉPARATIONS AVANT DE RÉUTILISER L'ASPIRATEUR.

EXPLODED VIEW-MAIN UNIT / VISTA EXPUESTA APARATO PRINCIPAL
VUE ECLATEE-UNITE PRINCIPALE

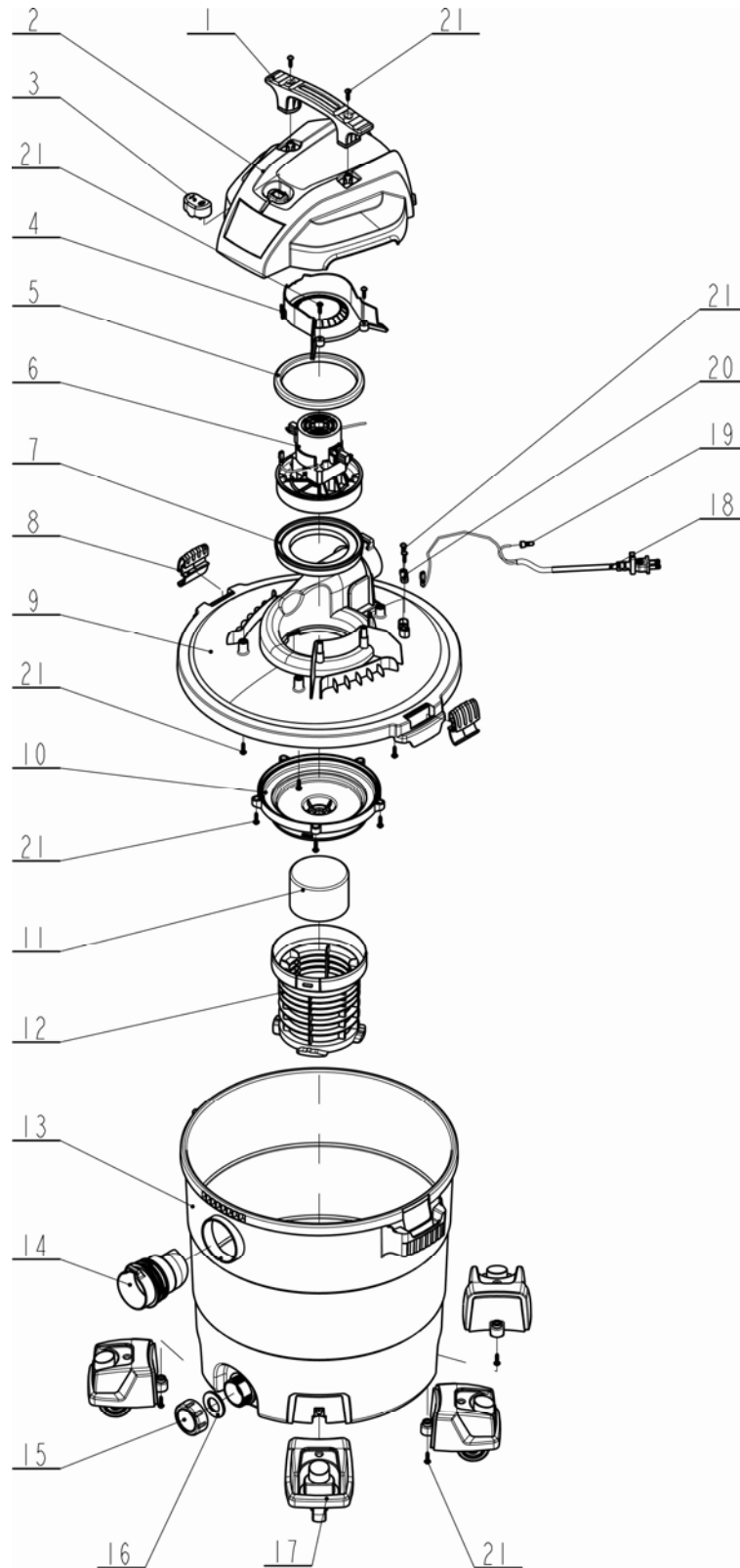

PARTS LIST—MAIN UNIT / UNIDAD DE LAS PIEZAS LIST -MAIN / LISTE DE PIECES-APPAREIL PRINCIPAL

ITEM ARTÍCULO PIECE	DESCRIPTION DESCRIPCIÓN DESCRIPTION	QTY CANTIDAD QUANTITE	ITEM ARTÍCULO PIECE	DESCRIPTION DESCRIPCIÓN DESCRIPTION	QTY CANTIDAD QUANTITE
1	Handle Manejar Poignée adherence	1	11	Float Flotación Flottement	1
2	Top Cover Cubierta superior Couvercle supérieur	1	12	Float holder Lleva flotación Prote flottement	1
3	On/Off Switch Interruptor Interrupteur	1	13	Dust tank Depósito de polvo Bac à poussière	1
4	Thermal baffle Baffle termal Baffle thermal	1	14	Hose inlet Manguera de entrada Entrée de tuyau	1
5	Gasket Junta Joint d'étanchéité	1	15	Drain cap La tapa del drenaje Bouchon de vidange	1
6	Motor Motor Moteur	1	16	Gasket Junta Joint d'étanchéité	1
7	Gasket, Motor Junta, Motor Joint d'étanchéité, Moteur	1	17	Caster dolly La izquierda Carro de ruedas À gauche chariot de roulette	4
8	Lid Latch Dos tapa pestillo Couvercle loquat	2	18	Power cord Cable de eléctrico Cordon d'alimentation	1
9	Motor base Base de motor Base de moteur	1	19	Connector Conector Connecteur	1
10	Motor Bottom Support Base de motor Base de mot	1	20	Anchor Ancla Ancre	1
			21	Screw / Tornillo / Vis	20